



ANVÄNDARMANUAL

J-400 Serien

Från årsmodell 2020

Jacuzzi

Gratulerar till ert val av spabad från Jacuzzi från Folkpool. Rätt skött kommer ert spabad att skänka er många års njutning. Läs noga igenom instruktionerna före installation och användning. Felaktig installation och skötsel innebär att garantier inte gäller.

Spara och notera viktiga uppgifter om ert spabad

Spara kvitto/faktura

Inköpsdatum enl. kvitto/faktura.....

Spamodell.....

Färg på skal..... Färg på panel.....

Serienummer.....

Termolock serienummer:

Etikett sitter på termolocket. Klipp ut och häfta fast här.

Återförsäljare

Namn

Telefon.....

E-post.....

Elektriker

Namn

Telefon.....

E-post.....

Installation

- Spabadet placeras på en jämn yta av packad makadam, betong, marksten eller trädäck som lämnar fullt stöd åt badets hela bottenyta.
- Tillse att trädäcket klarar badets belastning om ca 650kg/m².
- Ytan ska vara i våg och väl dränerad så att översvämning inte kanske.
- Markskiva av polystyren (XPS) kan med fördel användas under spabadet på den iordningställda ytan. Det ger extra skydd och isolering.
- Vid nedfälld installation/inbyggnad i trädäck rekommenderas att lyftstroppar placeras under badet och lämnas kvar så att badet lättare kan lyftas vid framtida behov. Lyftstroppar för detta kan köpas hos er återförsäljare.
- Vid inbyggnad i trädäck måste maskinrummet göras åtkomligt genom att göra en löstagbar lucka i trädäcket framför maskinrummet. På vissa modeller kan även sidopaneler behöva vara åtkomliga för att komma åt komponenter därför rekommenderar vi att planera för åtkomlighet runt hela badet. Det är ditt ansvar som kund att badet är åtkomligt för service om behov uppstår.
- Inomhusplacering kräver våtrum, golvbrunn, god ventilation. Luftavfuktare rekommenderas.
- Spabadet ska vara vattenfyllt innan el slås på.
- En behörig elektriker ska utföra el-anlutningen enligt bifogad instruktion.

Viktiga säkerhetsinstruktioner

- För att undvika olyckor låt aldrig barn använda Spabadet utan tillsyn av vuxen. Lämna aldrig spabadet öppet utan uppsikt, tillse att termolocket är stängt och låst när det inte används.
- Använd aldrig Spabadet om gallret till utlopp (utsug) skadats eller plockats bort. Beställ nytt galler av er återförsäljare och tillse att det är rätt monterat innan badet används igen.
- Använd inga elektriska apparater i närheten av spabadet.
- Kontrollera alltid vattentemperaturen innan ni kliver i spabadet. Temperaturen ska inte överstiga +40°C. Badtemperatur på + 38-40°C kan hållas för vuxna. 38-grader eller lägre temperatur rekommenderas för barn och vid längre än 10 minuters bad.
- Personer med hjärtproblem, högt eller lågt blodtryck, diabetes eller under medicinering bör rådfråga sin läkare före användning av spabad.
- Gravida kvinnor bör inte bada vid högre temperatur än + 38°C. Rådfråga er mödravårdcentral.

El anlutningen till spabadet får endast göras av behörig Elektriker eller utbildad serviceman. Installera alltid en separat jordfelsbrytare för spabadet. Se separat elinstallation.

En rekommendation

Det kan hända att åskoväder leder till skador på elektrisk utrustning i huset och till det hör även ett spabad. Även om det inte går att skydda sig helt mot skador orsakade av åska så är det en bra investering att installera ett bra skydd, så kallat inledningsskydd för inkommande el och teleledning. Om ni inte har detta så kan det vara ett bra tillfälle att låta installera när spabadet ska installeras.

Start instruktioner

- Rengör spabadet från eventuell smuts och skräp.
- När Spabadet står på plats kan ni öppna maskinrumsdörren. Bad tillverkade fram till 2019 har skruvar i frontpanelen som lossas.
- Bad tillverkade från 2020 har skruvlösa sidopaneler. Ta tag i en av hörnpanelerna. Dra den försiktigt framåt för att snäppa ur den från fästet, dra ner och ta bort. Bild. Upprepa med den andra hörnpanelen. Den utvändiga belysningen sitter i hörnpanelen så ta det försiktigt så inga kablar skadas. Frontpanelen (maskinluckan) tas bort genom att ta tag under nederkanten på panelen och lyft försiktigt upp den. Vinkla ut och lyft ner. Badets statuslampa är placerad på frontpanelen. Ta det varsamt så ingen kabel skadas. Ta bort vingmuttrarna från statuslampan och avlägsna lampan.

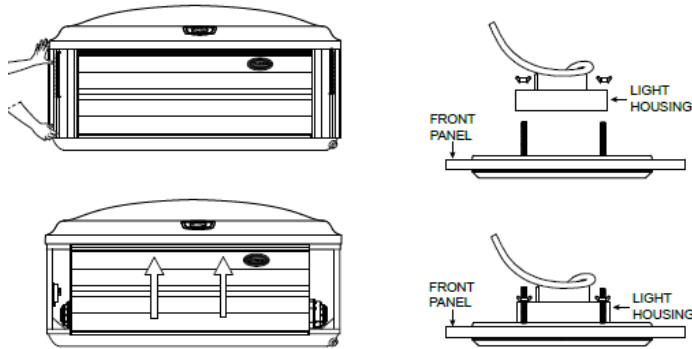

- Kontrollera täthet vid unionskopplingar i maskinrummet, efterdra unionsmuttrarna vid behov.
- Spabadet ska vara vattenfyllt innan el slås på. Fyll vatten med trädgårdsslang i bräddavloppet till ca 10-15 cm under kanten. Vattennivå ska ligga ca: 2cm under nackkudden. Genom att fylla i bräddavloppet (filterbehållaren) evakueras luften i systemet lättast. Om vattnet är järn och mineralrikt ska påfyllningsfilter och/eller flockningskudde eller Antimetall (Sequestrant) användas (se vattenkemi).
- En behörig elektriker ska utföra elanslutningen enligt schema på baksidan av locket till centralen i maskinrummet.
- Slå på strömmen. Låg hastighet på pump 1 startar efter ett tag. Starta jetpumparna och låt pumpen gå en halv minut. Om inget händer vid jetmunstyckena är vattennivån för låg eller så har luft fastnat i pumpen. Stäng av och provstarta pumpen några gånger. Om inget händer ska den gråa muttern vid pumpens unionskoppling vridas upp något så att luften kan pysa ut. Dra åt muttern igen och starta pumpen.
- Testa vattenkvalitén och justera om nödvändigt så att rekommenderade värden erhålls (se avsnitt vattenkemi). När pH-värdet är bra (7,2 –7,6) doseras 3 msk Spa-Chock eller 1 msk Spaklor medan pumpen går i minst 15 minuter med termolocket av.
- Lägg på termolocket och skruva fast fästena för snäpplåsen (skruven och låsnyckel ligger i påse vid ett fäste på locket).
- Ställ in önskad temperatur. Uppvärmning sker med ca 1-2°C per timme.

Luftlås

Vid nyinstallation eller återfyllning kan luftfickor uppstå i rör och pump. Provstarta pumpen några gånger och låt gå i ca.10 sekunder. Om problemet kvarstår kan ni prova att föra filterpatronen upp och ner i filterbehållaren flera gånger i snabb takt samtidigt som pumpen är igång för att få luftfickan att släppa.

Vattennivån måste alltid ligga minst 5 cm över filtret.

Säkringar och jordfelsbrytare

Maskinenheten i spabadet misstänks ibland för att få jordfelsbrytare att lösa ut. Felaktigt installerade jordfelsbrytare löser ut så snart de slås på. Innan maskinenheten inspekteras ska elanslutning och säkringar kontrolleras av elinstallatören. Finner man inget fel kan följande kontrolleras av elektrikern.

1. Kontrollera att inkopplingen i spa-centralen är utförd enl. schemat på insidan av centralens lock.
2. Kontrollera att inga anslutningar är lösa och dåligt anslutna.

Maskinutrymme

Bild B
Maskinutrymme

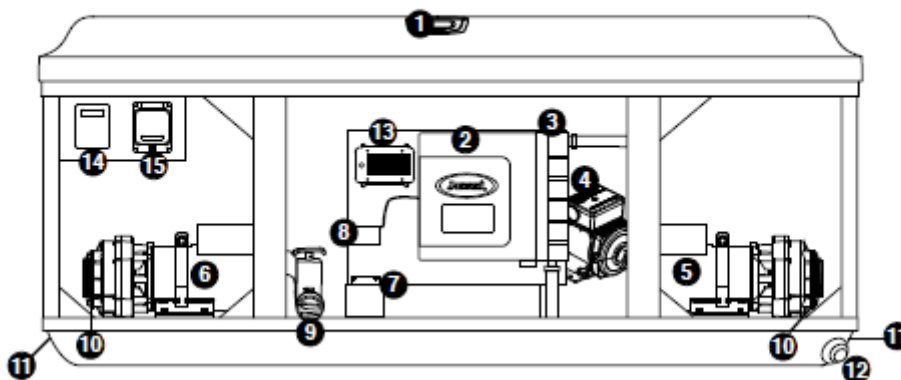

1. ProTouch™ Kontrollpanel
2. Spapack
3. Värmare
4. Filter och cirkulationspump
5. pump
6. pump
7. CLEARARRAY® Vattenrengöringssystem
8. QuickDrain™
9. Avstängningsventil pump
10. Plugg pumpdränering
11. Ingång för ström
12. Dräneringsventil
- 13-15. Tillval: stereo, smartTubsystem, wifi.

Spa-funktioner

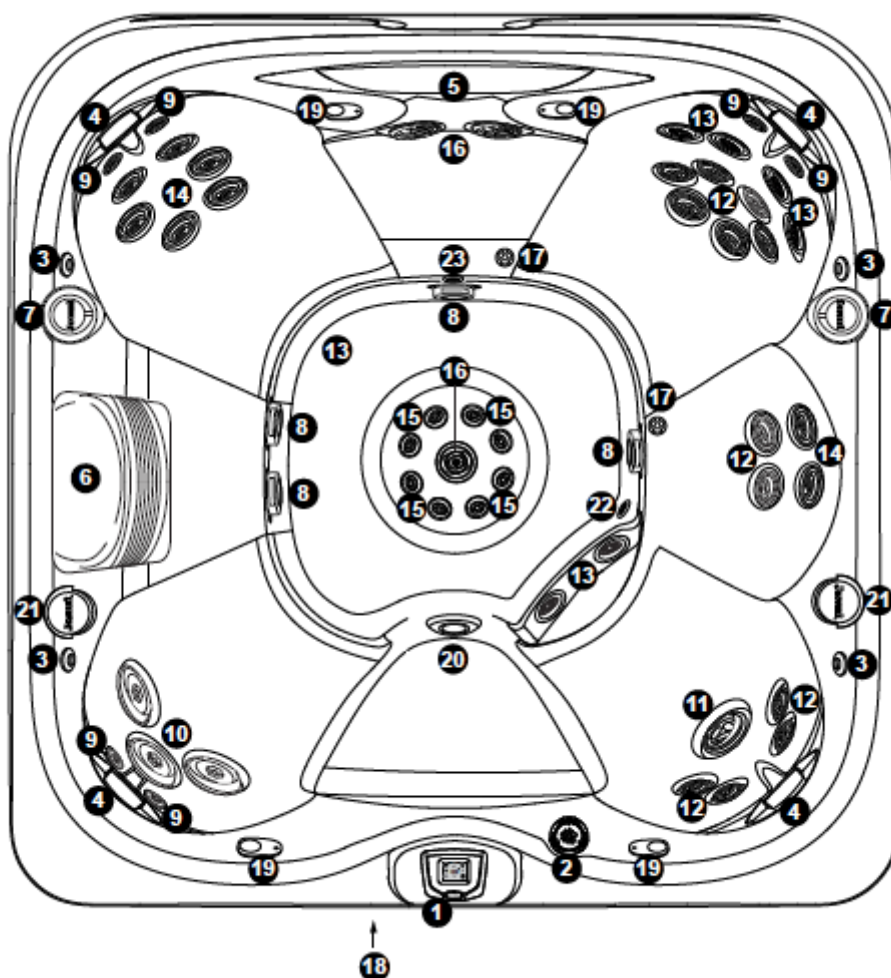

J-485 modell illustreras – Placering av munstycken och funktioner varierar mellan olika modeller och kan förändras utan notis.

- | | |
|--|---|
| 1. ProTouch™ Kontrollpanel | 12. Munstycke FX jet (12 st) |
| 2. Regleringsventil för vattenfall | 13. Munstycke FX rotational jet (6st) |
| 3. Luftregleringsventiler (4 st) förser specifika jets med luft | 14. Munstycke RX jet (8 st) |
| 4. Justerbara kuddar (4 st) | 15. Munstycke FX small jet (8 st) |
| 5. Vattenfall | 16. Munstycke FX Large jet (3st) |
| 6. Filter/skimmergaller | 17. Munstycke PX jets (2st) |
| 7. Massagereglage (2 st) Kontrollerar specifika munstycken. Se nästa sida. | 18. Tillval: BLUEWAVE Audio system |
| 8. Utsug | 19. Tillval: högtalare |
| 9. Munstycke NX2 jet (6st) | 20. Undervattensbelysning |
| 10. Munstycke MX2 jet (3 st) | 21. Belysta dryckeshållare (2st) |
| 11. Munstycke FX Large Rotational jet (1) | 22. Dränering/Värmaringång/CLEARRAY returkoppling |
| | 23. Vattenfalls returfiltrering |

Spa - Massage/Vattenfall

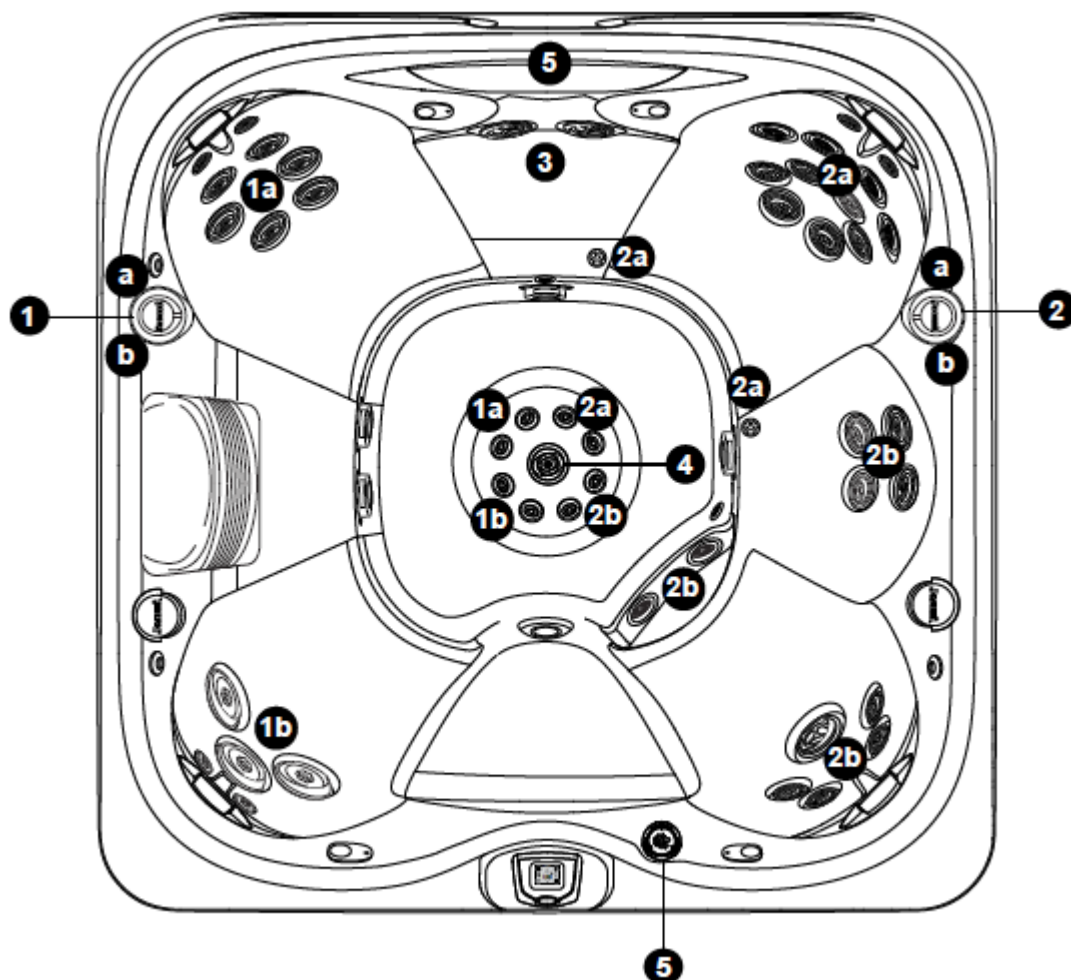

J-485 modell illustreras – Placering av munstycken och funktioner varierar mellan olika modeller och kan förändras utan notis.

Massagereglage 1-2

- Massageväljare 1 fördelar vattnet från jetpump 1 mellan munstycken i grupp 1a-1b.
- Massageväljare 2 fördelar vattnet från jetpump 2 mellan munstycken i grupp 2a-2b.

Munstycken som inte styrs med massagereglaget

- Munstycke 3 är alltid på när jetpump 1 är i gång
- Munstycke 4 är alltid på när jetpump 2 är i gång.

Vattenfallsreglage 5

- Vattenfallreglaget vid kontrollpanelen styr vattnet från cirkulationspumpen till vattenfallen.

Spa – Luft inblandning

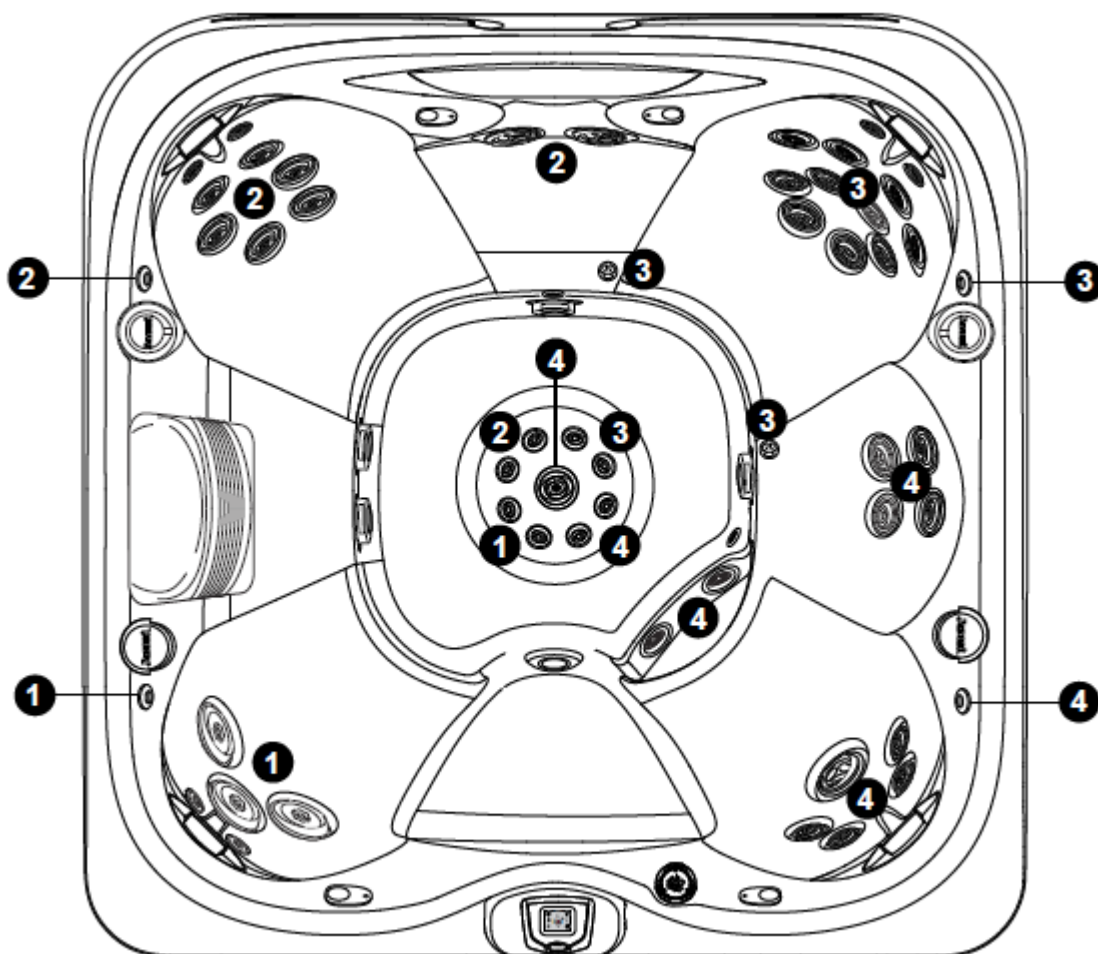

J-485 modell illustreras – Placering av munstycken och funktioner varierar mellan olika modeller.

Luftventilernas funktion

- Vrid luftventilerna (1-4) för att tillsätta luft till specifika grupperna av munstycken

ProTouch™ kontrollpanel

ProTouch systemet gör det enkelt att kontrollera ditt spabad. Du navigerar enkelt genom menyerna och undermenyerna genom att klicka på LCD displayen.

A. Huvudmeny



= **Temperaturreglering:** Anger att du med hjälp av knappsatsen kan:

- Höja temperaturen genom att trycka på uppåtknappen.
- Sänka temperaturen genom att trycka på nedåtknappen.

Anmärkning: Spabadets temperaturområde är 18 till 40 °C.

Aktiverar du förhöjd temperatur, är det möjligt för spabadet att nå 41 °C.



Värmeikon: Anger att värmaren är påslagen och värmer upp vattnet.



Jetpump. Tryck på den för menyn där du styr pumparna (massagemunstycken)



Belysning: Tryck på den för menyn belysning



CLEARRAY Tryck på den för menyn CLEARARRAY (vattenreningssystem)



Musik: För de spabad som har stereo som tillval syns denna symbol. Tryck där för att styra audio system



Programmering och inställningar



Error. Visas när ett felmeddelande finns. Symbolen visas också som en påminnelse när temperaturen läses av



Visas när displayen är **låst**. Se sid 22. Låsning och öppning.



Tryck på den för att **vända displaybilden** beroende på om den ska ses från utsidan av badet eller när man sitter i badet.

6:45p

12- eller 24 timmarsvisning. Förinställd på 12-timmarsvisning. Ändringar se sid 23

Användarinstruktioner

Jetpumpar - massage

Ditt Jacuzzi-spabad är utrustat med en Pro Touch kontrollpanel, massageväljare och luftregleringsknappar placerade på spabadets övre kant (sidan 7-9). Med dessa kontroller kan du styra många av funktionerna på ditt Jacuzzi-spabad. När du trycker på knapp  på huvudmenyn öppnas jetpumpsmenyn (Jets – bild A).

Anmärkning: När du öppnar jetpumpsmenyn (Jets) aktiveras alla pumpar. Här kan du stänga av alla jetpumpar med hjälp av att trycka på de enskilda jetpumparna 1,2,3

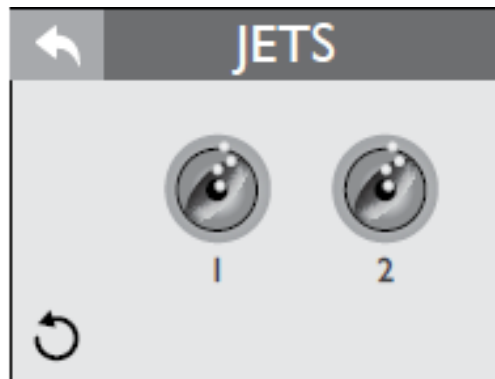

1 Jetpump 1



2 Jetpump 2



3 Jetpump 3



Retur till föregående meny



Vänd displayen upp och ned

Aktivera jetpump (Jets)

1. Tryck på Jet 1 för att sätta på och stänga av pump 1
2. Tryck på Jet 2 för att sätta på och stänga av pump 2



Jetpumps ikon
när pumpen
avstängt



Jetpumps ikon
när pumpen
på

Automatisk avstängning — En pump som har aktiverats manuellt stängs alltid av automatiskt efter 20 minuter. Om du då vill fortsätta driften kan du aktivera pumpen/pumparna igen.

Belysning (Lights)

På huvudmenyn trycker du på symbol  för att öppna belysningsmenyn (Lights). På den här menyn kan du styra interiörbelysningen. Belysningen sätts på genom trycket på



i en bland färgfrekvens. Förinställt är 0 i ljusstyrka och 0 i hastighet.

Anmärkning: Interiörbelysningen släcks automatiskt efter 2 timmar. Den kan återaktiveras vid behov.

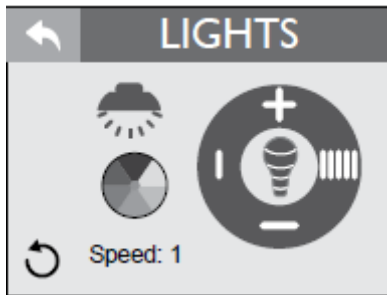

Ljusstyrka (Brightness): Används för att reglera ljusstyrkan med hjälp av + -
Max är 5. 5=100%, 3=60%, 2=40%, 1=20%, 0=0%



Visar vilken nivå ljusstyrkan är satt till 0-5. Visas endast när en solid färg är på.



Färgval (Color): Används för att välja färger med hjälp av knappsatsen. Välj en fast färg.



Tryck eller för att få en färgväxling.



Ljusrotation ökning: Används för att reglera hastigheten på interiörbelysningens ljusväxling med hjälp av knappsatsen. Max 5. 5= byter var 5:e sekund, 4= byter var 10:e sekund, 3 = byter var 15:e sekund, 2= byter var 30 sekund, 1= byter var 60:e sekund.



Ljusrotation minskning: Används för att reglera hastigheten på interiörbelysningens ljusväxling med hjälp av knappsatsen. Minska ovan. Min 0



Utvändigbelysning. Tryck en gång för att sätta på högsta ljusstyrkan. Tryck en gång till för att få ett svagare sken. Vitt är det enda valet på utvändig belysning. Belysningen stängs av efter 8 timmar. Belysningen börjar med ett blinkande ljus för att indikera uppkoppling.

Jacuzzi

Justera individuella munstycken

Vattenflödet till vissa munstycken kan ökas eller minskas genom att rotera munstyckets yttre ring.

Anmärkning: Se till att minst 6 justerbara munstycken alltid hålls öppna.



Justera PowerPro™ MX2-munstycken

Luta PowerPro MX2-munstycket till önskad vinkel. Vrid munstycket medurs för att minska vattenflödet eller moturs för att öka vattenflödet.

Anmärkning: Se till att minst 6 justerbara munstycken alltid hålls öppna.



Justera RX-munstycken

Vrid munstyckets yttre ring medurs för att minska eller stänga vattenflödet. Vrid moturs för att starta eller öka vattenflödet.

Anmärkning: Se till att minst 6 justerbara munstycken alltid hålls öppna.



WaterColour™ vattenfallsventil

Vrid vattenfallets reglerventil (sidan 7-9) moturs för att öka vattenfallets flöde. Vrid reglerventilen medurs för att minska eller stänga av vattenfallet.



Luftventiler

Vissa strålsystem är försedda med egna luftventiler. Varje ventil för in luft i de vattenledningar som försörjer den specifika munstycken (sidan 7-9). Tryck för att öppna och tryck på motsatt sida för att stänga. För att minimera värmeförluster bör alla luftventiler stängas när spabadet inte används.

Anmärkning: Visa munstycken drar in luft trots att de är stängda, det anses som normalt.



Välja önskat massageläge

Du kan anpassa massagefunktionen i ditt Jacuzzi-spabad till dina önskemål. På modeller som har en massageväljare kan du anpassa massagen och effekten genom att fördela vattnet mellan olika grupper av munstycken. Vrid massageväljaren till positionerna A (Combo), B eller C för att fördela vattnet mellan olika munstycken.

Anmärkning: Massageväljarventilen bör vara inställd i något av lägena A (Combo), B eller C för att uppnå optimala prestanda. Det är normalt att ljudnivån varierar när ventilen är inställd mellan något av lägena på grund av det starka vattenflödet. För att uppnå optimal filtrering bör du alltid ställa ventilen i läge A när spabadet är övertäckt. Välj läge B eller C för maximala prestanda när spabadet används.

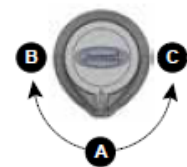

Statuslampa

Statuslampan på främre luckans panel är ett tidigt varningssystem som meddelar när spabadet behöver omedelbar tillsyn. Ett fast vitt sken indikerar att allt fungerar normalt. Ett fast rött sken indikerar att omedelbar tillsyn krävs för att åtgärda en felkod. Använd alltid äkta Jacuzzi-reservdelar.



Utvändig panelhörnbelysning (tillval)

Vissa Jacuzzi-modeller är tillvalsutrustade med utvändig panelhörnbelysning för ökad trivsel. De ger ett fint stämningsljus runt spabadet.

Belysningen aktiveras genom belysningsmenyn.

Belysningen är i vitt sken. När den tänds, blinkar den för att indikera att den är uppkopplad.

Belysningen stängs av automatiskt efter 8 timmar.



Programmeringsinstruktioner för inställningsmeny 1 (Settings)

Kontrollpanelen har en inställningsmeny där du kan programmera och aktivera olika

komponenter i spabadet. Tryck  för att komma till menyn

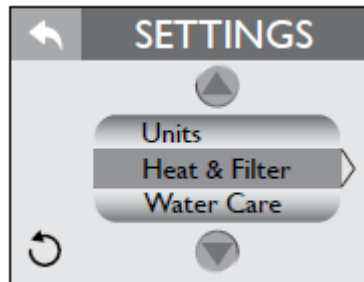

Heat & Filter **Uppvärmning och filtrering:** Ger tillgång till uppvärmning och filtreringsprogrammering

Time & Date **Tid och datum**

Water Care **Vattenskötsel:** Ger tillgång till programmeringsmenyn av CLEARARRAY

Lock Låsfunktion av display

Units Enhet för temperatur ställs in Celsius eller Fahrenheit

Language Språk



Återgå till föregående meny.



Scrolla upp och ned i menyn



Programmera uppvärmningsläget. Heat & Filter

Ditt Jacuzzi spabad är utrustat med tre val för uppvärmning.

Ett automatiskt läge som heter "auto" där temperaturen upprätthålls hela tiden. Ett energibesparanden uppvärmningsläge "Econo". Ett läge som heter "Day" aktiverar värmaren under dagtid.

Anmärkning: Värmaren aktiveras när temperaturen minskar 2 grader mot inställd temperatur.

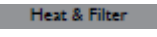
Från inställningsmenyn tryck 

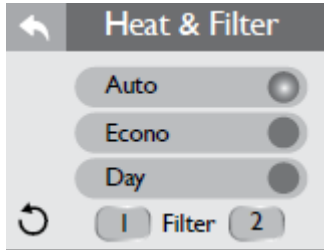

Auto: När inställd på Auto, spabadet underhåller vattentemperaturen till inställd temperatur. Uppvärmning görs när vattentemperaturen faller två grader under satt temperatur. För att aktivera denna inställning,

tryck  bredvid Auto i menyn.

Ekonomi: Genom att värma upp spabadet under tider med låg efterfrågan sparar du elektricitet. I "Econo" är spabadet programmerat att dagligen värma upp vattnet från kl. 17 till kl. 07. Tiden för detta läge kan inte

ändras. För att aktivera denna inställning, tryck  bredvid Econo i menyn.

Dag: När Day är aktiverad tillåter den spabadet att värma badet mellan kl.07 och kl. 17.00. Tiden i detta läge kan inte ändras. För att aktivera denna inställning, tryck  bredvid Day i menyn.



indikerar att läget är aktivt.



indikerar att läget är inaktivt.

Rengöringscykel (Cleanup Cycle)

Rengöringscykeln körs en gång per dag i alla uppvärmningslägen kl. 12 i två minuter. Denna inställning är inte programmerbar av användaren. Jetpump 1 och cirkulationspumpen aktiveras i en minut och stängs sedan av. Jetpump 2 aktiveras i en minut och stängs av. De aktiveras i en minut för att pumpa ut eventuellt vatten i rören.

Programmera Primär Filtercykel. Heat & Filter Primary Filter

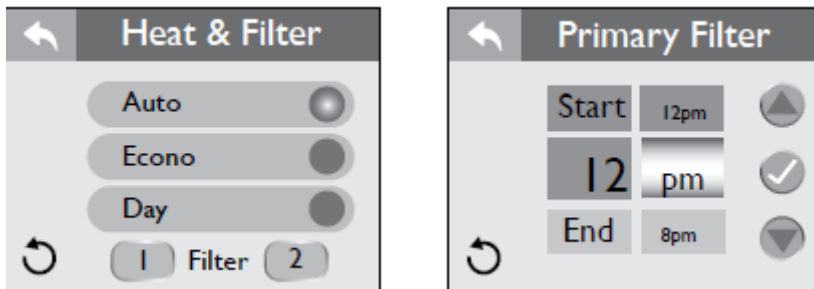

Denna cykel används främst för att ändra cirkulationspumpens förprogrammerade arbetsperiod på 8 timmar. Vill ni behålla den förinställda tiden hoppar ni över detta steg.

För att komma till denna meny tryck  från Heat and Filter menyn. Primary Filter är den primära filtercykeln





Under den primära filtercykeln är cirkulationspumpen, CLEARARRAY och ozon (tillval) aktiverad. Förinställd tid är 12.00 AM (24.00) och pågår i 8 timmar. Varje gång cirkulationspumpen körs utanför en programmerad funktion exempel vid uppvärmning, kommer den tiden dras av vid nästa filtercykel. Till exempel, filtreringscykel är inställd på 8 timmar var 24:e timme men cirkulationspumpen går på i två timmar vid uppvärmning, nästa filtercykel blir då endast 6 timmar inte 8 timmar.

För att ändra den förinställda filtercykeln:

Tryck  eller  för att ändra starttiden i tid. För att ändra från AM till PM måste man gå runt en 12 timmars period.

Tryck  för att bekräfta valet.

Tryck  för att programmera sluttiden

Tryck  och  för att ändra starttiden i tid. För att ändra från AM till PM måste man gå runt en 12 timmars period.

Tryck  för att bekräfta valet.

Tryck  tills du kommer tillbaka till menyvalen.



Vid extremt kallt väder, rekommenderas att cirkulationspumpen programmeras så den är aktiv 24 timmar.

Sommarlogik: Vid varmt väder kan spabadets vattentemperatur överstiga den inställda temperaturen. Det kan ske på grund av värmeöverföring från filter-/cirkulationspump och jetpumpar.

Om vattentemperaturen överstiger 35 °C och stiger en grad över den inställda temperaturen startar "sommarlogiken" som avaktiverar filter-/cirkulationspumpen och CLEARARRAY®.

Denna säkerhetsfunktion kan inte ändras! Filter-/cirkulationspumpen och CLEARARRAY® förblir avstängda tills vattentemperaturen sjunker till den inställda temperaturen (utom kl. 8-11 och 20-23 då filter-/cirkulationspumpen kör sin obligatoriska 3-timmarscykel). För att förebygga "sommarlogik"-tillstånd kan det vara nödvändigt att reducera filter-/cirkulationspumpcyklernas körtider vid varmt väder.

Jacuzzi

Programmera Sekundär Filtercykel. Heat & Filter Secondary Filter

När denna funktion är aktiverad kommer den att starta jetpump 1 för ytterligare en filtrering. Det finns 3 olika cykler att välja på. Förinställd är cykeln semester / "Away mode. Vill ni behålla den förinställda cykeln hoppar ni över detta steg.

För att komma till denna meny tryck  från Heat & Filter menyn.

Away mode: Filtreringen är avstängd. Detta är förinställt läge.

Infrequent: Aktiverar två cykler kl 08.00 och kl 20.00 varannan dag. Varje cykel pågår i 10 minuter.

Frequent: Aktiverar två cykler kl 08.00 och kl 20.00 varje dag. Varje cykel pågår i 10 minuter. Tider och tid kan inte ändras.



indikerar att läget är aktivt.



indikerar att läget är inaktivt.

Tryck  för att komma tillbaka till menyvalen

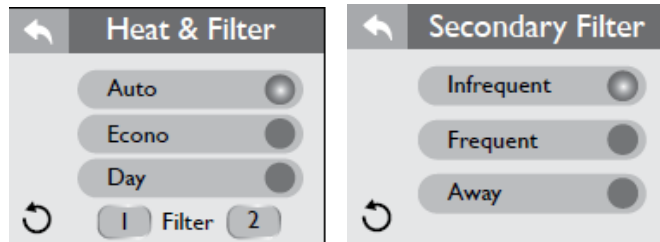

Programmera Vattenskötsel Water Care

Rening av vattnet är viktigt för att kunna upprätthålla ett hälsosamt och rent spa.

Du kan programmera spabadet att påminna när byte av vissa komponenter behöver göras. CLEARARRAY UV lampa och filterpatroner

För att komma till menyn. Tryck  för programmering och Inställningar. Välj

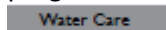

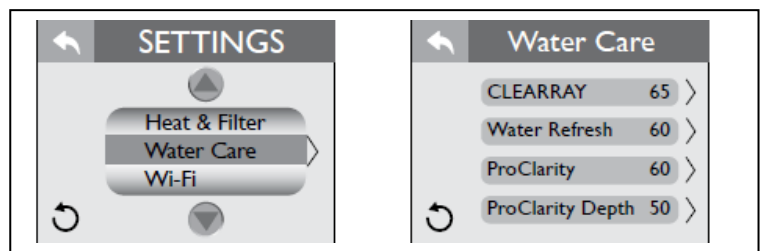

Jacuzzi

Programmering av påminnelse för byte av UV-lampan för CLEARRAY

UV-lampan CLEARRAY har en livslängd på 1 år. En timer aktiveras när strömmen slås på och påbörjar en nedräkning på 365 dagar. När timern löper ut visas ett felmeddelande. När UV lampan är bytt behöver timern återställas. Klicka på CLEARRAY 65 för att komma till programmeringen. OBS! dagarna lagras vid strömavbrott.

Tryck  eller  för att ändra dagar i 10-dagars intervaller. Intervall från OFF till 365 dagar. Den räknar ned i antal dagar inte i antal användningstillfällen. **Anmärkning:** Det rekommenderas inte att ställa den i OFF läge.

Tryck  för att bekräfta valet.

Tryck  tills du kommer tillbaka till menyvalen.

När timern går ut, kommer det ett varningsmeddelande på kontrollpanelens display att CLEARRAY UV lampa måste bytas (se sid xx) och påminnelsefunktionen återställas. Om du trycker "snooze" på varningsmeddelandet kommer meddelandet försvinna men komma tillbaka som en påminnelse efter 10 dagar.

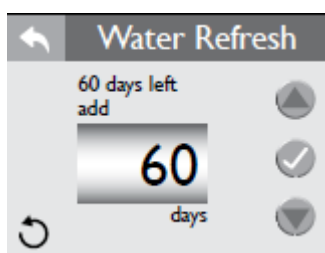

Programmering av påminnelse att byta vatten. Water Refresh



Rekommendationen är att byta vatten i ditt spabad var 3:e – 4:e månad vid bad 2 - 3 gånger/vecka.

Påminnelsefunktionen nås från Inställningar, Water Care: tryck Water Refresh 60.

Intervall är från OFF till 180 dagar.

Tryck  eller  för att ändra dagar i 30-dagars intervaller.

Tryck  för att bekräfta valet.

Tryck  för att komma tillbaka till Inställningar (Settings)

När påminnelse kommer på kontrollpanelens display ska spabadet tömmas på vatten och återfyllas.

Påminnelsefunktionen ska återställas. Om du trycker "snooze" på varningsmeddelandet kommer meddelandet försvinna men komma tillbaka som en påminnelse efter 10 dagar.



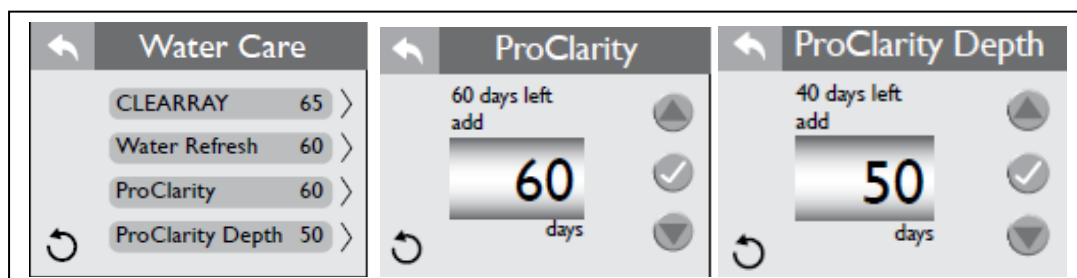

Programmering av påminnelse att byta filterpatroner ProClarity och ProClarity Depth filter.

Filterpatroner ska rengöras en gång per månad.

Rekommendationen är att byta filter mot ett nytt var 180 dag rep 90 dag. Timer för rengöring eller byte kan göras under meny ProClarity och ProClarity Depth. Gör som ovan instruktion. Hur filtret byts läs mer på sid 25-27.

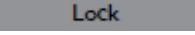

Låsning av menyer och funktioner för användare

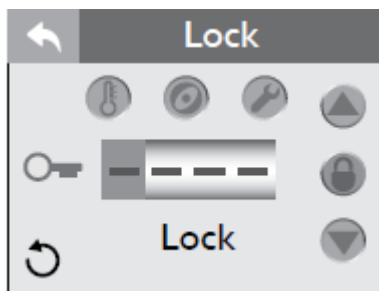
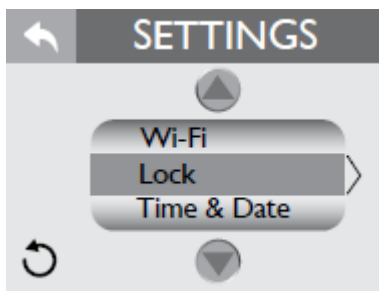

Från Programmering och Inställningsmenyn (Settings) tryck  eller  för att komma till Lås (Lock). Klicka på  för att komma till programmeringsalternativen. Du kan förhindra att användare ställer om eller använder olika funktioner genom att låsa dessa menyer. Är någon funktion låst syns symbolen  på huvudmenyn.

Det finns tre funktioner som man kan låsa. Temperatur, Pumpar (massage) och Inställningar. Är någon funktion låst lyser den orange på Lås (Lock) menyn.



Lås temperaturinställningen

Tryck på 



Tryck  på den första rutan för att välja en siffra. Tryck  och  för att välja 0-9. Välj sedan de övriga fyra rutorna. Kom ihåg koden, den ska användas vid upplåsning.



Tryck  för att aktivera låsningsfunktionen.

Det går nu inte att ändra temperaturen på vattnet. Spabadet utför fortfarande schemalagda uppgifter.

Tryck  för att komma tillbaka till Inställningar (Settings)

Lås spafunktioner

Tryck på  för att låsa spabadet. När den här funktionen är aktiverad är både  och  orangea.

Tryck  på den första rutan för att välja en siffra. Tryck  eller  för att välja 0-9. Välj sedan de övriga fyra rutorna. Kom ihåg koden, den ska användas vid upplåsning.



Tryck  för att aktivera låsningsfunktionen.

Alla funktioner och inställningar är nu låsta. Spabadet utför fortfarande schemalagda uppgifter.

Tryck  för att komma tillbaka till Inställningar (Settings)

Service låsning

Tryck på  för att låsa spabadet. När den här funktionen är aktiverad är alla lås symbolerna orangea.

Tryck  på den första rutan för att välja en siffra. Tryck  eller  för att välja 0-9. Välj sedan de övriga fyra rutorna. Kom ihåg koden, den ska användas vid upplåsning.

Tryck  för att aktivera låsningsfunktionen.

Alla funktioner och inställningar är nu låsta för en tillfällig serviceinställning för filterrengöring.

Anmärkning: Denna inställning har en timeout på 2 timmar. Spabadet ska inte lämnas i detta låsta läge under en längre tid, speciellt inte vid kallt väder när det är risk för frysning.

Att låsa upp

Gå till låsmenyn (Lock). För att avaktivera låsfunktionerna (de orangea)

Tryck  skriv in den fyra siffriga koden som användes vid låsning.

Tryck  för att låsa upp.

Tryck  för att komma tillbaka till Inställningar (Settings)

Anmärkning: Kod 0772 är en förinställd kod som kan användas vid upplåsning om den egna koden har glömts bort.

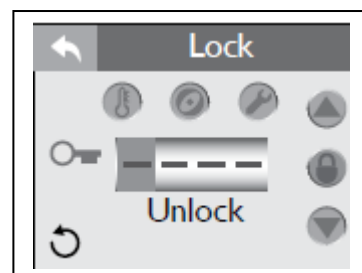

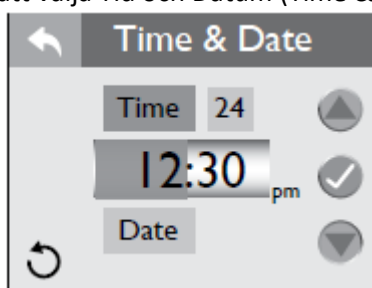
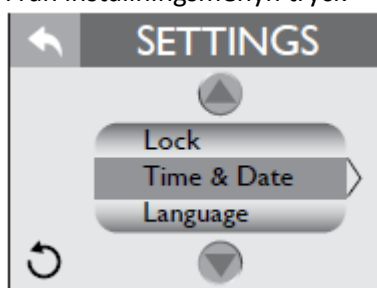

Ställa in Tid och Datum

Från inställningsmenyn tryck  och  för att välja Tid och Datum (Time & Date)





Ställa in tid (Time)

Tiden är förinställd på 12-timmarsvisning. För att välja 24-timmarsvisning tryck  .

 kommer då lysa orange. Tryck på rutan för timme  .

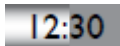
Tryck  eller  för att ändra timme

Tryck på rutan för minuter för att ändra minuter  .

Tryck  för att bekräfta ditt val.

Ställa in datum (Date)

Tryck  .

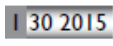
Tryck på den ruta du vill ändra. Månad, dag eller år.  .

Tryck  eller  för att ändra

Tryck  för att bekräfta ditt val.

Tryck  för att komma tillbaka till Inställningar (Settings)

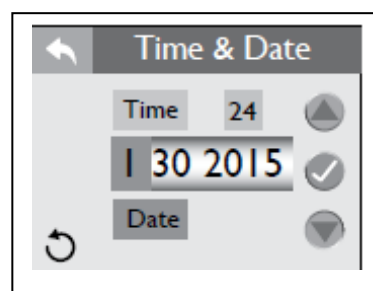

Välja språk (Language)

Från Inställnings och programmeringsmenyn. Tryck  eller  Till språk (Language)

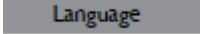
Tryck  för att komma till de olika valen. Det finns 4 språk att välja på: engelska (English), franska (French), tyska (Deutsch) eller spanska (Español).

Välj önskat språk genom att trycka på  bredvid spåket.

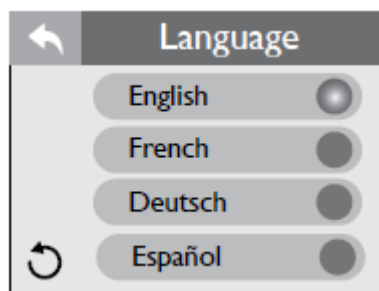
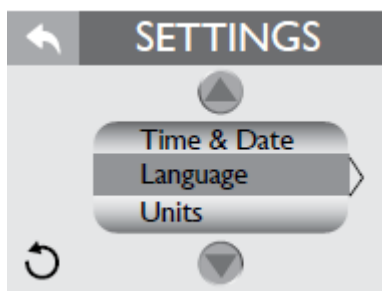

Tryck på  tills du kommer tillbaka till menyn Inställningar (Settings)

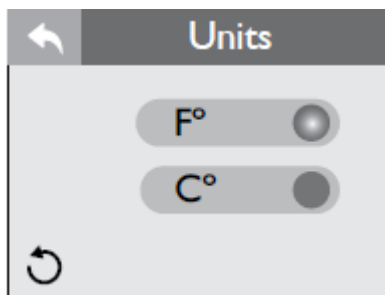
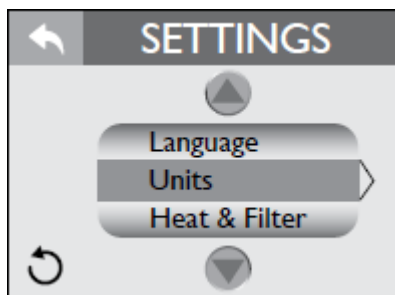

Ställ in temperaturenhet (Units)



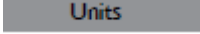

Från Inställnings och programmeringsmenyn. Tryck  och  Till enhet (Units)

Tryck  för att komma till de olika valen. Välj F (Fahrenheit) eller C (Celsius) genom att trycka på  bredvid enheterna.

Tryck på  tills du kommer tillbaka till huvudmenyn.

Systeminformation

Den här menyn visar aktuell information om spabadet. Från Inställnings och programmeringsmenyn, tryck  eller  . Välj systeminformation (System information)

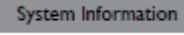
 . Här kan du inte göra några val utan endast se information.

System Information	
Water Temp	97 F
HiLimit Temp	99 F
Spa State	Flow
Flow Sensor	Closed
Ambient Temp	<150 F
DIP Switches	0010000000

Underhåll av spabadet

Korrekt och regelbundet underhåll av spabadet gör att det håller sig i gott skick under längre tid. En auktoriserad Jacuzzi-återförsäljare kan tillhandahålla den information och de förbrukningsvaror och tillbehör som du behöver för underhållet.

Rengöring av spabadet

För att bevara glansen på spabadets yta är det viktigt att du inte använder rengöringsmedel eller rengöringssvampar med slipmedel.

Spabad insida och utsida: samt nackkuddar rengöres med mjuktrasa, vatten och eventuellt mild tvål.

Kontrollpanelen: ska endast torkas av med mjuk trasa, ex micro-fiberduk.

Termolock: Termolocket är i vinyl eller ProLast™.

Den kan tvättas eller borstas av och sköljas. Korrekt skötsel och rengöring är viktigt för alla tyger. FÖR NORMAL SKÖTSEL OCH RENGÖRING. Tillsätt lite mild tvål eller diskmedel i ljummet vatten. Rengör tyget med en mjuk borste. Skölj noggrant med kallt vatten och lufttorka. FÖR SVÅRARE FLÄCKAR. Använd textilrengöring. Spraya lätt på tygytan (icke-belagd sida). Blötlägg inte tyg. Långvarig exponering för hårda kemikalier kan skada beläggningen. Skölj omedelbart. Lämna inte längre än 2 minuter. Använd inte medel med blekmedel, silikon eller alkohol. Rengöring med hårda rengöringsmedel kräver en återbehandling med UV- 303 High Tech Fabric Guard för att återställa väderbeständigheten



Använd aldrig högtryckstvätt eller spruta med vattenslang utanpå spabadet då det finns elektriska komponenter.

Rengöring av filterpatroner

Den programmerbara påminnelsen "Please Check Filter" visas på kontrollpanelen efter ett visst antal dagar för att påminna dig om att rengöra skimmerfiltret och kontrollera polerpåsfiltret. Denna påminnelse måste återställas efter varje filterrengöringsintervall.

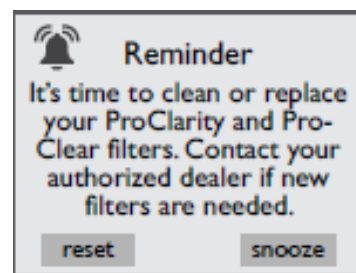

Se sidan 21 för ytterligare information och programmeringsdetaljer. Ditt nya spabad är utrustat med ett avancerat filtreringssystem i två steg. Fint skräp filtreras med hjälp av cirkulationspumpen som pumpar vatten genom ProClarity™/ProClear™-skimmern och veckfilterpatronerna under 12 timmar (om inget annat programmerats). Större skräp filtreras då spabadet används med hjälp av jetpump 1, en sekundär filterpåse och ytterligare filter.

A. Rengöra filter och filterpåsar

Så här säkerställer du optimala prestanda:

1. ProClarity™-filterpatronen (A) måste rengöras var varje månad och bytas ut efter 18 månader
2. ProClarity-djupfiltret (B) måste bytas ut var tredje till fjärde månad.
3. ProClarity-filterbehållaren (C) kan sköljas ur när filtren rengörs.
4. ProClear II-skimmingfilterpatronen (D) måste rengöras varje månad och bytas ut efter 18 månader
5. ProClarity-skräppåsen (E) bör kontrolleras och tömmas varje månad.





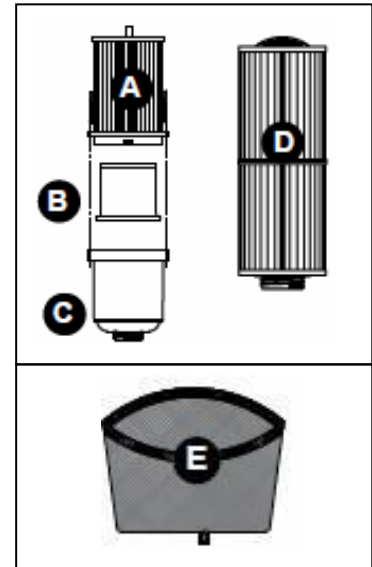

Hur du gör detta anges i den följande filterrengöringsproceduren.

Anmärkning: Försök inte tvätta ProClarity-djupfiltret (B) eller ProClear/ProClarity-skräppåsen (E) – då förstörs de!

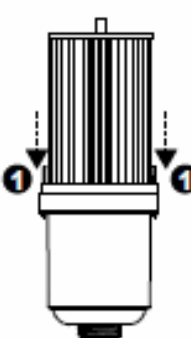
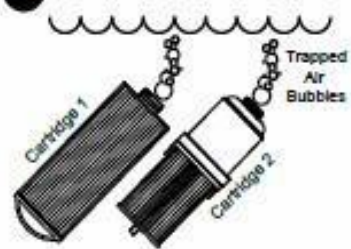

B. Rengöra filter/skräppåse:

<p>B</p> <p>Lyft kåpan för att komma åt filterpatronerna.</p>	<p>C</p> <p>Ta bort ProClarity-skräppåsen från klämmorna och avlägsna sedan skräpet.</p>	<p>D</p> <p>Vrid filterpatronerna moturs för att lossa dem från väggfästet.</p>
<p>E</p> <p>Lyft upp filterpatronerna ur skimmerbrunnen.</p>	<p>F</p> <p>Om det finns en kemisk doseringsapparat ska den avlägsnas innan filterpatronen spolas. Spola bort skräp från patronernas filterveck med en vattenslang med högtrycksmunstycke. Starta uppifrån och fortsätt nedåt mot handtaget. Upprepa tills alla veck är rena.</p>	<p>G</p> <p>Ta bort filterstiften (1) för att separera ProClarity-filtret från behållaren</p>

		
<p>När stiften är borttagna vrider du filterpatronerna moturs för att lossa dem från filterbehållaren. Du kan rengöra filtret (1) och behållaren (3) men du måste byta ut ProClarity-djupfiltret (2) var 3:e till 4:e månad.</p>	<p>Spola bort skräp från patronernas filterveck med en vattenslang med högtrycksmunstycke. Starta uppifrån och fortsatt nedåt mot handtaget. Upprepa tills alla veck är rena. Skölj ut allt skräp från behållaren.</p>	<p>Sätt tillbaka ProClarity-filtret. Kom ihåg att byta ut djupfiltret mot ett nytt. När filtret är monterat säkrar du det med filterstiften (1).</p>
		
<p>Sänk ned filterpatronerna i spabadet. Vänd den gängade delen uppåt för att avlägsna luftbubblor, och håll sedan patronerna under vatten för att undvika instängd luft under installationen.</p>	<p>Återställ patronerna i skimmerbrunnen och vrid dem medurs för att fästa dem i förskruvningen. DRA INTE ÅT FÖR HÅRT!</p>	<p>Installera en ren skräppåse på filterkåpens klämmor enligt bilden (du kan vända på filterskimmern och använda baksidan för att förlänga livslängden).</p>
 <p>Sätt tillbaka skimmerkåpan över filtren. Slå sedan på strömmen till spabadet.</p>		

Dränering och återfyllning

Ungefär var tredje till fjärde månad bör du byta vatten i spabadet. Frekvensen beror på ett antal variabler, bland annat hur ofta badet används, antalet användare, hur vattenkvaliteten underhålls osv. Det är dags att byta vatten när löddret inte försvinner och/eller vattnet inte återfår sin normala känsla eller glans trots att vattnets mätvärden ligger inom godkända intervall.

FÖRSIKTIGHET! LÄS DETTA INNAN DRÄNERING: För att förhindra skador på spabadets komponenter måste strömmen stängas av vid effektbrytaren innan den dräneras. Slå inte på strömmen förrän spabadet åter har fyllts med vatten.

FÖRSIKTIGHET: Vidtag försiktighetsåtgärder vid dränering av spabadet. Om det är mycket kallt och spabadet är placerat utomhus kan vatten frysa i ledningarna eller utrustningen. Om det å andra sidan är mycket varmt utomhus bör spabadets yta inte exponeras för direkt solljus.

Så här dränerar du spabadet (standarddränering):



1. Slå av strömmen till spabadet i gruppcentralen.

2. Lokalisera dräneringsventilen i främre högra hörnet (B) av den svarta plastpanelen. Håll i den större (bakre) dräneringsventilen så att den inte roterar, och lossa sedan och avlägsna locket för att exponera yttergångarna.

3. Skruva fast en vattenslang i gängorna.

4. Roter försiktigt den större (bakre) ventilringen 1/3 varv moturs för att frigöra dräneringsventilen.

5. Drag den större (bakre) ringen utåt enligt bilden för att öppna dräneringsventilen.

6. När spabadet har dränerats utför du steg 2–5 i motsatt ordning för att stänga dräneringsventilen innan vattenpåfyllning.

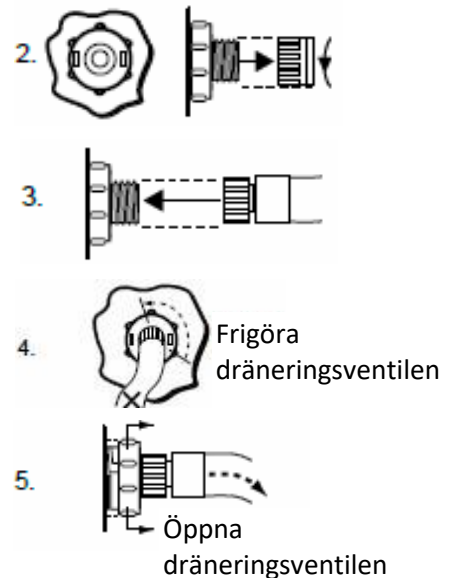

Så här dränerar du spabadet (QuickDrain) snabbdränering:

1. Slå av strömmen till spabadet i gruppcentralen.
2. Ta bort hörnpanelerna och frontsidopanelen. Bad tillverkade från 2020 har skruvlösa sidopaneler. Ta tag i en av hörnpanelerna. Dra den försiktigt framåt för att snäppa ur den från fästet, dra ner och ta bort. Bild. Upprepa med den andra hörnpanelen. Den utvändiga belysningen sitter i hörnpanelen så ta det försiktigt så inga kablar skadas. Frontpanelen (maskinluckan) tas bort genom att ta tag under nedkanten på panelen och lyft försiktigt upp den. Vinkla ut och lyft ner. Badets statuslampa är placerad på frontpanelen. Ta det varsamt så ingen kabel skadas. Ta bort vingmuttrarna från statuslampan och avlägsna försiktigt lampan.



3. Lokalisera QuickDrain (A)



4. Skruva loss dräneringsventilen



5. Skruva dit adapter och slang.

Se till att rikta slangen mot ett område där vattnet kan rinna ut utan att skada.

6. Öppna ventilen genom att föra handtaget åt sidan och dra det uppåt.

Anmärkning: Om snabbdräneringen går långsamt ska du ta bort cirkulationspumpens filter.

7. När spabadet har dränerats utför du steg 2-6 i motsatt ordning innan vattenpåfyllning.

När badet fyllts med vatten slår du på strömmen och följer stegen under "Påfyllning av spabadet" (sidan 5-6). Fyll alltid på spabadet genom båda filterbehållaren

Anmärkning: Om pumparna går ojämnt bör du kontrollera att QuickDrain-locket är fastskruvat och korrekt installerat.

Tömning vintertid

Spabadet är byggt för att användas utomhus vintertid. Det är designat att automatiskt skydda sig mot frysnings. Under perioder med frystemperatur kontrollera regelbundet så det inte blir några strömavbrott. I väder under 0°C rekommenderas att ha cirkulationspumpen på 24 timmar.

Vid vattenbyte vintertid skall nytt vatten fyllas direkt efter tömning. Undvik vattenbyte vid sträng kyla. Vi rekommenderar inte att spabadet töms och vinterstängs. Det är alltid förenat med en viss risk då det är svårt att dränera ut spabadets omfattande rörsystem fullständigt. Utrustningen i maskinrummet mår bäst av att vara i drift. Om ni avser stänga ert spa inför vintern ska en kraftig våtdammsugare (ev. kompressor) användas för att få bort allt vatten från rörsystemet för att undvika frysskador. Placera dammsugarens sugmunstycke över varje jet 15 sekunder, ev. fördelningsventiler ska vridas fram och tillbaka när detta görs. Vattenfalls reglage och luftreglage ska lämnas öppna. Tag bort filterpatronen och gör samma där. I maskinrummet ska alla komponenter tömmas helt. Lossa slangklämmor och dela unionerna i båda ändarna på, CLEARRAY systemet, värmaren och jetpumpen och lämna dem öppna. Plocka bort pumparna och förvara dessa i varmbonat utrymme. Slutligen ska spabadet lutas åt olika håll.

Frysskador pga. felaktig vinterstängning omfattas inte av garantin.

Jacuzzi

Vattenkemi

Spabadet behöver regelbunden översyn och skötsel. Det är inte svårt och tar inte så mycket tid i anspråk när du får in rutinerna.

Med rätt skötsel är badet alltid inbjudande för bad och spabadet och dess utrustning klarar sig bättre.

Spavårdsguiden

Använd Folkpools Spavårdsguide och följ anvisningarna. Den följer med i Startpaketet och finns att hämta utan kostnad i din Folkpoolbutik. Du kan även ladda ner den på Folkpool.se

Kontrollera värdena

Testa vattnet minst en gång i vecka för att hålla koll på värdena, justera vid behov.

Håll rätt vattenbalans

Bra vattenbalans med rätt pH-värde, alkalinitet och kalkhårdhet är viktigt av flera anledningar.

Justera värdena vid behov, utför du det vid vattenbyte så håller sig oftast ett balanserat vatten över tid.

- Kloret fungerar inte vid felaktigt pH-värde
Utrustningen tar skada vid felaktigt pH-värde. Surt vatten är aggressivt
- Rätt pH-värde gör att vattnet blir behagligare att bada i

Desinficera

Dosera SpaBrom eller SpaKlor och kontrollmät regelbundet så att rekommenderade värden upprätthålls. Brom 2-4 ppm, klor 1-3 ppm.

Utan brom eller klorhalt blir vattnet otjänligt att bada medan överdosering med för höga brom- och klorvärden skadar materialet i spabadet.

Låt alltid locket vara öppet minst 15 minuter vid dosering av SpaKlor annars förkortas livslängden på locket, och nackkuddar mm.

Använd inte annan klor ("poolklor") eller andra kemikalier som kan skada spabadet.

Löpande skötsel

För att vattnet ska hålla sig bra så måste du även göra löpande underhåll enligt nedan. Annars går det inte att hålla bra vattenkvalité.

- Tvätta filter minst en gång i månaden enligt instruktion.
- Byt ut allt vatten var 3:e – 4:e månad vid bad 2-3 gånger per vecka. Oftare vid flitigare badande.
- Använd Folkpools rörrengöring 1-2 gånger per år så att hela rörsystemet rengörs från biofilm.
- Tillsä tillse att badets UV-C lampa är aktiv. Den ska bytas ut efter 1år

Övriga kemikalier och tillbehör

I din Folkpoolbutik hittar du rengöringsmedel för spabad samt andra kemikalier om behov uppstår. Exempelvis SuperFlock vid järnhaltigt vatten, skumdämpare m.m

Där finns även praktiska tillbehör som spadammugare, SpaDisc (fettabsorbator) mm. som underlättar skötseln.

CLEARRAY® vattenreningssystem

ClearRay vattenreningssystem är en exklusiv lösning som eliminerar vattenburna bakterier, virus och alger i bärbara spabad. Det ultravioletta ljuset, kallat UV-C eller bakteriedödande ljus, oskadliggör mikroorganismer och förstör deras DNA så att de inte kan reproducera sig och anses livlösa. CLEARRAY är integrerat med filtreringssystemet. Efter att vattnet passerat pumpen, filtret och värmaren dirigeras det genom CLEARRAY-systemet.

Jacuzzi

Vattnet passerar genom ultraviolett ljusenergi som behandlar och desinficerar vattnet. Vattnet pumpas sedan tillbaka till spabadet och ger dig omedelbart kristallklart vatten. Systemet har en ballasttransformator som utgör nätaggregatet för reningssystemet. Det har två LED-lampor där den gröna indikerar ingångsströmmen och den röda indikerar att systemet fungerar korrekt. CLEARARRAY är standardutrustning på alla modeller.



Anmärkning: CLEARARRAY-systemet körs endast när jettpump 1 arbetar.

Efter ett år måste lampan bytas ut. Om UV-timern är korrekt programmerad kommer ett meddelande att visas på LCD-displayen när tiden har löpt ut. För att radera "blb"-meddelandet måste en ny UV-lampa monteras och timern återställas (se sidan 21).

Anmärkning: För att få tillgång till CLEARARRAY-enheten måste frontpanelen eller stereopanelen och den högra hörnpanelen avlägsnas.

CLEARARRAY® lampbyte och underhåll av kvartsrör

Viktigt: Det är OBLIGATORISKT att byta UV-lampan och rengöra kvartsröret var 12:e månad för att bibehålla optimala prestanda.

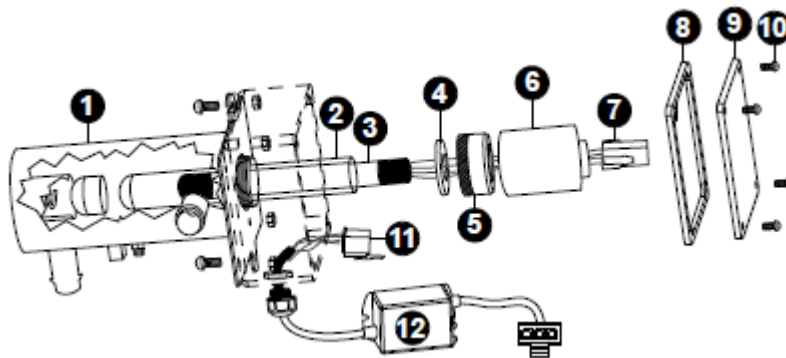

BYTE AV UV-LAMPA OCH UNDERHÅLL AV KVARTSRÖR:

Anmärkning: CLEARARRAY-systemets placering och anslutning kan variera beroende på modell.

1. Slå AV strömbrytaren till spabadet. DRÄNERA BADET. Koppla loss



CLEARARRAY-systemet från kontrollenheten, bild2.

Anmärkning: Om du enbart byter UV-lampan behöver spabadet inte dräneras. Du måste dränera det om du byter ut eller rengör kvartsröret.

2. När UV-lampan har svalnat tar du bort locket (9) och (8) packningen på CLEARARRAY-systemets skyddskåpa genom att lossa de fyra skruvarna (10).

Jacuzzi

Bild 3



Bild 4



Bild 5

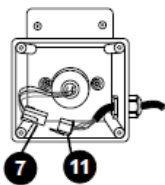

Bild 6

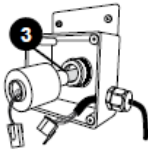

3. Koppla ur UV lampans elkoppling (7) från elkabeln (11) bild 3

4. Ta försiktigt ut UV-lampan (3) ur kvartsröret. Bild 4

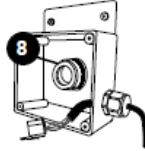

Bild 7

5. Lossa kompressionsmuttern (5) genom att vrida den moturs. Använd vid behov en polygriptång, bild 6. Du kan se en klämring (4) som glider över kvartsröret. Spara ringen (4) till senare, bild 7.

6. Nu är du redo att rengöra och byta ut kvartsröret (2).

För att rengöra kvartsröret (2) utför du steg 8, 9 och 10. För att byta ut kvartsröret (2) hoppar du över steg 8 och 9 och går direkt till steg 10.

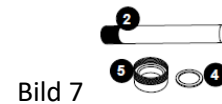
7. Rengöra kvartsröret: Rengör kvartsröret genom att torka av det med en pappersnäsduk eller torr bomullstrasa. Vid behov kan en vanlig hushållsprodukt för kalkborttagning i badrum användas.

WARNING: Använd inte slipande rengöringsmedel eftersom de kan repa kvartsrörets yta.

8. Skölj kvartsröret med rent vatten för att fullständigt avlägsna eventuella rengöringsprodukter som användes i steg 7.

9. Byta kvartsröret: Det nya kvartsrörets välvda ände saknar den svarta kudde som fanns på det gamla kvartsröret. Det är normalt eftersom kudden levererades med det ursprungliga kvartsröret för att skydda det från transportskador. Montera den svarta tätningsskivan (7) över den öppna änden av kvartsröret. Placera det nya kvartsröret (2) i vattenhuset (1) med den välvda änden först. Se till att det är ordentligt infört och tryckt mot ändfästet. Endast en liten del är synlig när det är korrekt installerat.

10. Montera klämringen (4) över den öppna änden av kvartsröret (2).

11. Montera och dra åt kompressionsmuttern (5) för hand genom att vrida den medurs.

12. Fyll spabadet med vatten.

13. Säkerställ så det inte droppar något vatten från kompressionsmuttern.

14. Slå på strömmen. Slå på pumpen så vattnet cirkulerar genom CLEARRAY systemet. Vänta 5 minuter och säkerställ så det inte droppar vatten.

15. Slå av pump och slå av strömbrytaren.

16. Koppla på UV lampans kabelsockel (7) med elkabelsocken (11) bild 3

17. Sätt i den nya lampan (3) i kvartsröret.

18. Sätt tillbaka den svarta lampskivan (6) över kompressionsmuttern.

19. Skruva ditt lock (9) med packning (8)

20. Den gamla lampan ska lämnas på deponi

21. När strömmen är påslagen kan du kontrollera drivdonet (12). Bild 8. Den har två LED indikationslampor. Den gröna indikerar att det finns ström. Den röda indikerar att systemet fungerar som det ska.



Bild 8

Fel-/displaymeddelanden

Det finns ett flera unika funktioner som är integrerade i ditt Jacuzzi-spabad för att skydda det mot skada och/eller underlätta felsökning. När ett fel inträffar visas meddelandet i bilden nedan på displayen inklusive en felkod. Även indikeringslampan på främre luckans panel är ett varningssystem som meddelar när spabadet behöver omedelbar tillsyn. Ett fast vitt sken indikerar att allt fungerar normalt. Ett fast rött sken indikerar att omedelbar tillsyn krävs för att åtgärda en felkod. Listan nedan innehåller alla meddelanden som kan komma att visas, inklusive förklaringar.

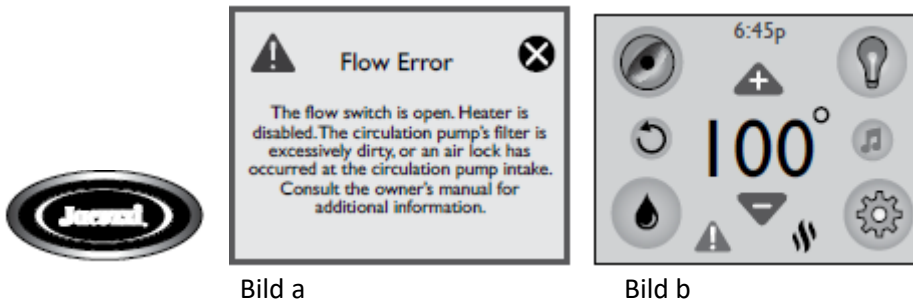

Använd alltid äkta Jacuzzi-reservdelar.

Notera: Om du trycker på  (bild a), byter displayen till bild b. Ikonen för felmeddelande 





1. **Open Flow Switch/Öppen flödesbrytare:** (Värmaren är avstängd. Filter-/cirkulationsfläkten kan också vara avstängd.) Flödesbrytaren har fastnat i öppet läge, cirkulationspumpens filterpatron är mycket smutsig eller så har en luftblåsa uppstått i cirkulationspumpens inlopp. Kontakta en auktoriserad återförsäljare eller serviceverkstad
2. **Closed Flow Switch/Stängd flödesbrytare:** (Värmaren är avstängd. Filter-/cirkulationsfläkten kan också vara avstängd.) Flödesbrytaren har fastnat i stängt läge. Kontakta en auktoriserad återförsäljare eller auktoriserad serviceverkstad.
3. **Flow Restriction/flödes begränsningar.** Värmaren är avstängd. Kontrollera smutsigt filter. Säkerställ att filtret är ordentligt rengjort och badet testat innan du kontaktar auktoriserad återförsäljare eller auktoriserad serviceverkstad.
4. **Shorted sensor (Hi-Limit)/Kortsluten sensor:** Högtemperatursensorn fungerar inte. Värmaren är avaktiverad. Den får endast repareras av en auktoriserad serviceverkstad eller servicetekniker.
5. **Open sensor (Hi-Limit)/Öppen sensor (övre gräns):** Högtemperatursensorn fungerar inte. Värmaren är avaktiverad. Den får endast repareras av en auktoriserad serviceverkstad eller servicetekniker
6. **Shorted Water Temp sensor/Kortsluten sensor:** Temperatursensorn fungerar inte. Värmaren är avaktiverad. Den får endast repareras av en auktoriserad serviceverkstad eller servicetekniker
7. **Open Water Temp sensor/Öppen sensor:** Temperatursensorn fungerar inte. Värmaren är avaktiverad. Den får endast repareras av en auktoriserad serviceverkstad eller servicetekniker.
8. **Closed Flow Switch on start up.** Flödesbrytaren är ur funktion. Stängd eller kortsluten vid uppstart. Kontakta en auktoriserad återförsäljare eller auktoriserad serviceverkstad.
9. **Frozen on start-up.** Flödesbrytaren är ur funktion. Kortsluten vid uppstart och varnar för frysrisk. Kontakta en auktoriserad återförsäljare eller auktoriserad serviceverkstad
10. **Cool Warning** Vattnet är mer än 11 °C kallare än den satta temperaturen, cirkulationspump och värmare körs tills badet når 8°C under satt temperatur. Pumparna körs omväxlande tills frosttillståndet upphör. Ingen vidare åtgärd behövs.
11. **Freeze protection/Frostskydd:** Potentiell frost har detekterats. Ingen åtgärd krävs. Jetpumpen/jetpumparna och värmaren körs tills spabadet är utom fara.



12. **Overheat protection/Överhettningsskydd:** Vattentemperaturen är för hög.

STIG INTE NED I VATTNET! Värmaren är avaktiverad. Ta bortspabadets lock för snabbare avkylning. Om förhållandet kvarstår bör du kontakta en auktoriserad återförsäljare eller serviceverkstad. **Anmärkning!** Den röda lampan på spabadet blinkar på och av som indikation att den är överhettad. Ikonen för värmare  blinkar samt ikonen för  felmeddelande visas vid temperaturen.



13. **Overheat protection/Överhettningsskydd:** Hi-limit-sensor. Vattentemperaturen är över acceptabla gränsvärden.

STIG INTE NED I VATTNET! Värmaren är avaktiverad. Ta bortspabadets lock för snabbare avkylning. Om förhållandet kvarstår bör du kontakta en auktoriserad återförsäljare eller serviceverkstad. **Anmärkning!** Den röda lampan på spabadet blinkar på och av som indikation att den är överhettad. Ikonen för värmare  blinkar samt ikonen för  felmeddelande visas vid temperaturen.



14. **Watchdog/Överhettningsskydd:** Vattentemperaturen är för hög.

STIG INTE NED I VATTNET! Spabadet är avaktiverad. Ta bortspabadets lock för snabbare avkylning. Kontakta en auktoriserad återförsäljare eller serviceverkstad. **Anmärkning!** Den röda lampan på spabadet blinkar på och av som indikation att den är överhettad. Ikonen för värmare  blinkar samt ikonen för  felmeddelande visas vid temperaturen.

15. **Watchdog /Överhettningsskydd:** Hi-limit-sensor. Vattentemperaturen är över acceptabla gränsvärden.

STIG INTE NED I VATTNET! Spabadet är avaktiverad. Ta bortspabadets lock för snabbare avkylning. Kontakta en auktoriserad återförsäljare eller serviceverkstad. **Anmärkning!** Den röda lampan på spabadet blinkar på och av som indikation att den är överhettad. Ikon för värmare  blinkar samt ikon för  felmeddelande visas vid temperaturen.

16. **Watchdog Freeze protection /Vattentemperaturen frysvarning:** Om spavattnets temperatur understiger 4,4°C så aktiveras cirkulationspumpen och värmaren automatiskt som frostskydd. Spabadet kvarstår i detta läge tills spabadet är utom fara för frysning. Kontakta en auktoriserad återförsäljare eller serviceverkstad

17. **Controller Overheat Protection/Kontrollpanel överhettningsskydd.** Temperaturen på kontrollpanelen har överskridit acceptabla värden. Om badet står i sol hela dagarna kan spabadets sida med kontrollpanel och maskinutrymme behöva förses med skugga. Ikon för värmare  blinkar samt ikon för  felmeddelande visas vid temperaturen.

18. **Panel Com error/Kommunikationsfel:** Kommunikationsfel mellan kontrollpanel och kretskort. Om förhållandet kvarstår bör du kontakta en auktoriserad återförsäljare eller serviceverkstad.

19. **Stereo Com error/Kommunikationsfel:** Kommunikationsfel mellan ljudanläggning och kretskort. Om förhållandet kvarstår bör du kontakta en auktoriserad återförsäljare eller serviceverkstad. Stereo är ett tillval.

20. **Wi-Fi Com error/Kommunikationsfel:** Kommunikationsfel mellan WiFi och kretskort. Om förhållandet kvarstår bör du kontakta en auktoriserad återförsäljare eller serviceverkstad. WiFi är ett tillval.

21. **CLEARRAY Replacement Reminder/CLEARRAY byte.** Påminnelse när CLEARRAY lampan

behöver bytas. Byt lampan.

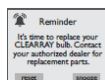

22.

Jacuzzi

23. **ProClarity/ProCelar Filter reminder.** Påminnelse om filterbyte och byte av filterpåse.
24. **ProClarity Depth Filter reminder.** Påminnelse om filterbyte.
25. **Water Refresh Reminder.** Påminnelse om att byta vatten i spabadet.

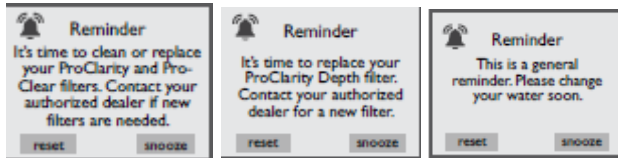

26. **Extended Temperature Activated./förhöjd temperatur aktiverad.** Vattentemperaturen är satt till max 40 °C men kan justeras upp till 41°C. För att justera upp temperaturen måste du trycka och hålla fingret över temperaturen ca 5 sekunder. Temperaturen börjar blinka när den går att ändra. Tryck  för att öka graderna till 41°C.

Felsökning

Om spabadet mot förmodan inte skulle fungera korrekt bör du först läsa igenom alla installations- och användningsinstruktioner i denna handbok och kontrollera meddelandet på displayen. Om du ändå inte är nöjd med funktionen kan du följa felsökningsinstruktionerna nedan.

PROBLEM	PROCEDUR
INGEN AV KOMPONENTERNA FUNGERAR (dvs. pumplampan)	Kontrollera kontrollpanelens lampor. 1. Om bokstäver eller symboler visas på displayen kan du läsa föregående avsnitt för att avgöra betydelsen och lämpliga åtgärder. 2. Om inget visas på displayen: A. Kontrollera hushållets automatsäkring. B. Kontakta din återförsäljare eller auktoriserade serviceverkstad.
PUMPEN FUNGERAR INTE	Aktivera munstyckena ("JETS"): 1. Om inget ljud hörs eller om ett summerljud hörs stänger du av strömmen till spabadet och kontaktar din återförsäljare eller serviceverkstad. 2. Om motorn fungerar men inget vatten kommer ut till munstyckena A. Pumpen kan vara dåligt preparerad. Se instruktionerna nedan. B. Kontakta återförsäljare eller auktoriserad serviceverkstad.
LUFTLÅS	"Rensa" luftlåset från cirkulationspumpens intag genom att ta bort filterpatronen. Ta en handduk som tätning runt din vattenslang och spola vatten ner i filterhållaren i ca 30 sekunder. Återinstallera filterpatronen och testkör ditt spa igen

Felsökning

Preparera pumpen (Pump priming):

2. Stäng av strömmen till spabadet.
3. Ta bort handtaget från massageväljaren som medföljde den pump du förbereder.
4. Lossa massageväljarens lock något (moturs) och lysna om luft sipprar ut.
5. Dra åt locket med fingrarna, sätt tillbaka handtaget och slå på strömmen till spabadet igen.

Anmärkning: Den här metoden måste användas för jetpumparna eftersom de inte är kopplade till huvudfiltersystemet på något sätt.

<p>SVAGA VATTENSTRÅLAR</p>	<ol style="list-style-type: none"> 1. Se till att jetpumparna är påslagna. 2. Kontrollera massageväljarnas position. 3. Öppna luftventilen för valt strålsystem. 4. Kontrollera att vattennivån är tillräcklig. 5. Kontrollera om något filter är smutsigt (sidan 30).
<p>VATTNET ÄR FÖR VART</p>	<ol style="list-style-type: none"> 1. Sänk termostatinställningen 2. Ställ in spabadet i läget "Programmable" så att värmaren endast startas under programmerade filtercykler
<p>INGEN VÄRME</p>	<ol style="list-style-type: none"> 1. Kontrollera termostatinställningen. 2. Ta inte bort locket under uppvärmningen. 3. Om värmeindikatorn visas men ingen temperaturökning sker inom en rimlig tidsperiod bör du kontakta din återförsäljare eller en auktoriserad serviceverkstad.
<p>FILTER- /CIRKULATIONS- PUMP AVSTÄNGD</p>	<ol style="list-style-type: none"> 1. Kontrollera att filter-/cirkulationspumpen är programmerad att köras 12 timmar per dag 2. Filter-/cirkulationspumpcykeln har avbrutits på grund av strömavbrott. Vänta 24 timmar på att spabadet återställs. 3. Spabadets vattentemperatur är varmare än 34 °C och två grader varmare än den inställda temperaturen. Säkerhetsfunktionen sommarlogik ("Summer Logic") har aktiverats.

Jacuzzi
Kopplingschema J-400, alla modeller utom J-495, Europa
 Endast en behörig elektriker får koppla spabadet

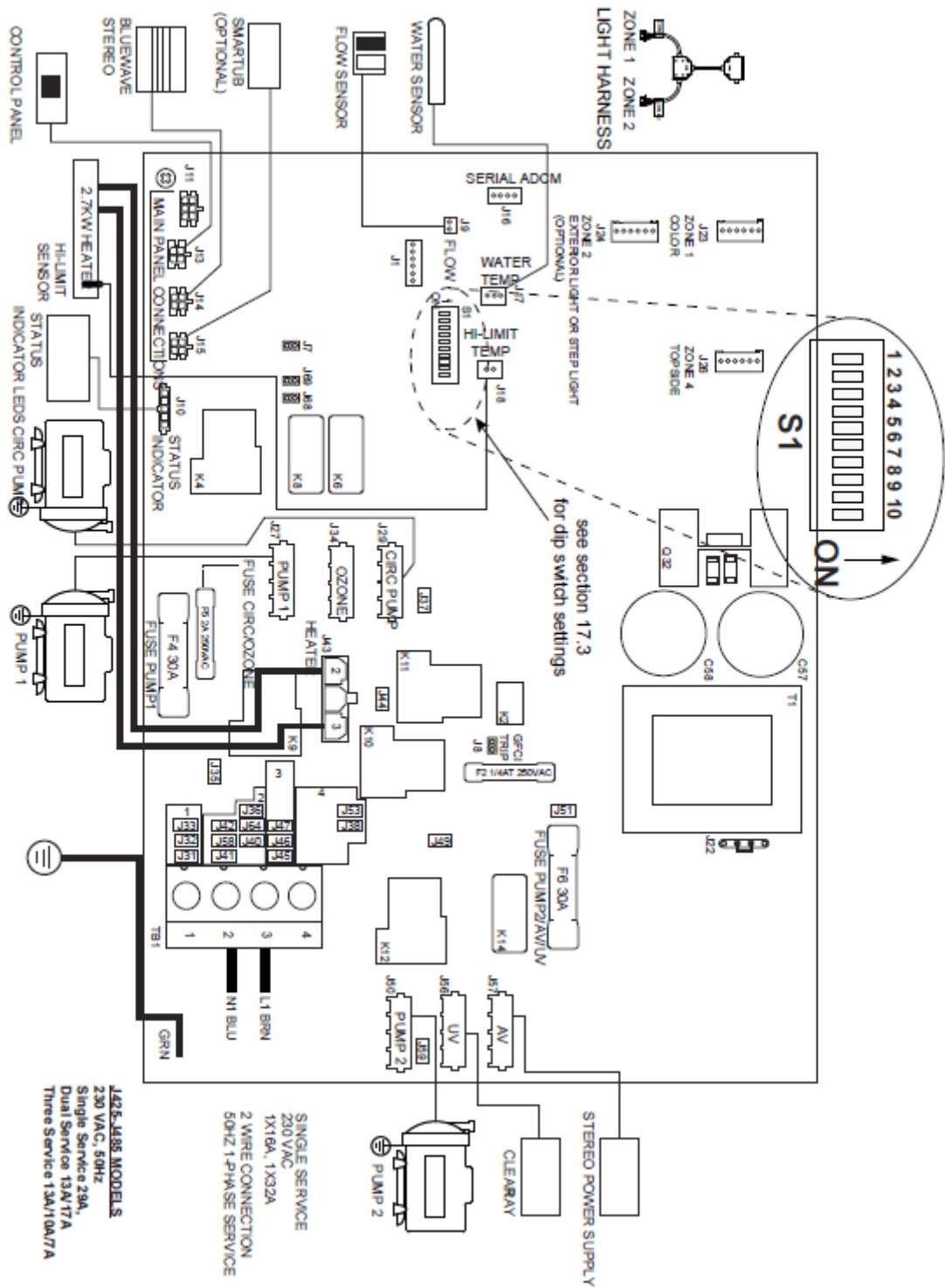

Jacuzzi
Kopplingschema endast för modell J-495, Europa

Endast en behörig elektriker får koppla spabadet

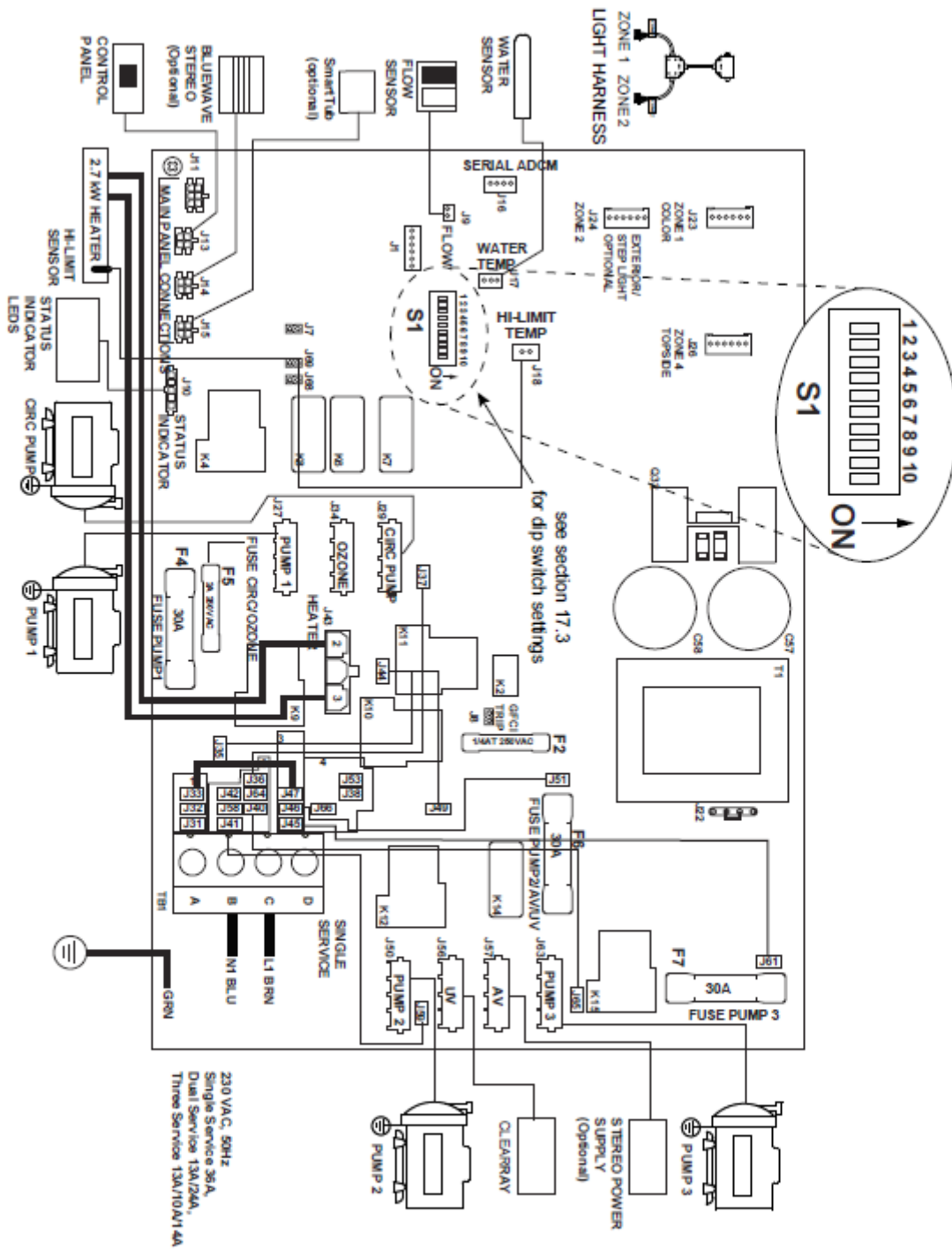

Modeller J-425 – J485

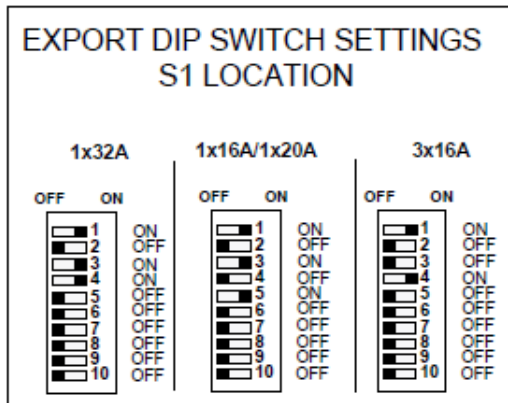
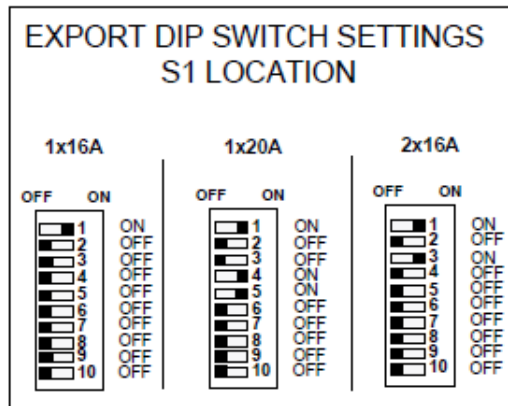

BREAKER	DIP SWITCH NUMBER									
	1	2	3	4	5	6	7	8	9	10
1x16A	ON	OFF	OFF	OFF	OFF	OFF	OFF	OFF	OFF	OFF
1x20A	ON	OFF	OFF	ON	ON	OFF	OFF	OFF	OFF	OFF
2x16A	ON	OFF	ON	OFF	OFF	OFF	OFF	OFF	OFF	OFF
1x32A*	ON	OFF	ON	ON	OFF	OFF	OFF	OFF	OFF	OFF
1x16A/1x20A	ON	OFF	ON	OFF	ON	OFF	OFF	OFF	OFF	OFF
3x16A	ON	OFF	OFF	ON	OFF	OFF	OFF	OFF	OFF	OFF

*1x32A is the factory default setting

Modell J-495

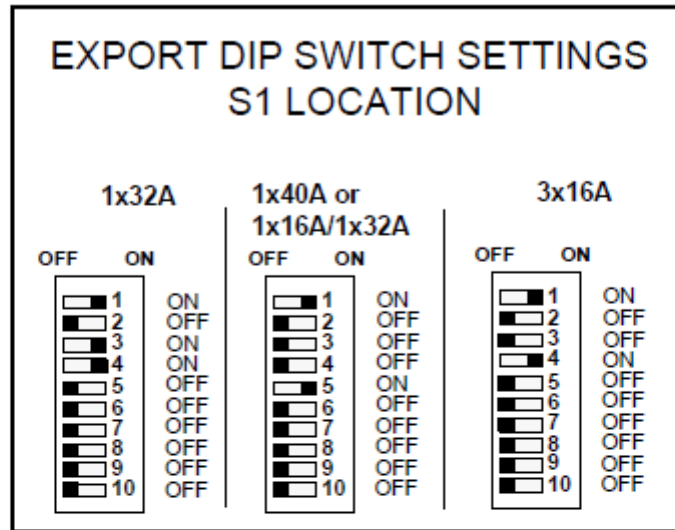

BREAKER	DIP SWITCH NUMBER									
	1	2	3	4	5	6	7	8	9	10
1x32A*	ON	OFF	ON	ON	OFF	OFF	OFF	OFF	OFF	OFF
1x40A or 1x16A/1x32A	ON	OFF	OFF	OFF	ON	OFF	OFF	OFF	OFF	OFF
3x16A	ON	OFF	OFF	ON	OFF	OFF	OFF	OFF	OFF	OFF
*1x32A is the factory default setting										

3x16A

Pumpar och värmare kan vara igång samtidigt

Export 50 Hz (Two and Three Breaker Connections)		
	Dual Service Breakers Service 1/Service 2 Breaker***	Three Service Breakers Service 1 /Service 2/ Service 3 Breaker****
Voltage:	230 VAC	230 VAC
Max. Current Draw:		
2-Pump System	13A/17A	13A/10A/7A
3-Pump System	13A/24A	13A/10A/14A
Wattage:		
2-Pump System	3.0KW/3.9kW	3.0kW/2.3kW/1.6kW
3-Pump System	3.0kW/5.5kW	3.0kW/2.3kW/3.2kW
Frequency:	50 Hz	50 Hz
Number of Wires:	5	5
<p>*** In this configuration, the heater will operate while two jets pumps are running. The service 1 breaker will include connections for the heater and transformer. The service 2 breaker is for all other components.</p> <p>**** In this configuration, the heater will operate while all jets pumps are running. The service 1 breaker will include connections for the heater and transformer. Service 2 breaker is for pump 1 and other components. Service 3 breaker is for pump 2.</p>		

J425 to J485 Three Service Jumper Wiring		
Wire	From	To
remove jumper at J33-J47		
1	J37	J36
2	J53	J51
3	J59	J41

**BREAKER TERMINAL
CONNECTIONS**
 L1 = Heater and transformer
 L2 = Pump 1 and other
 components
 L3 = Pump 2

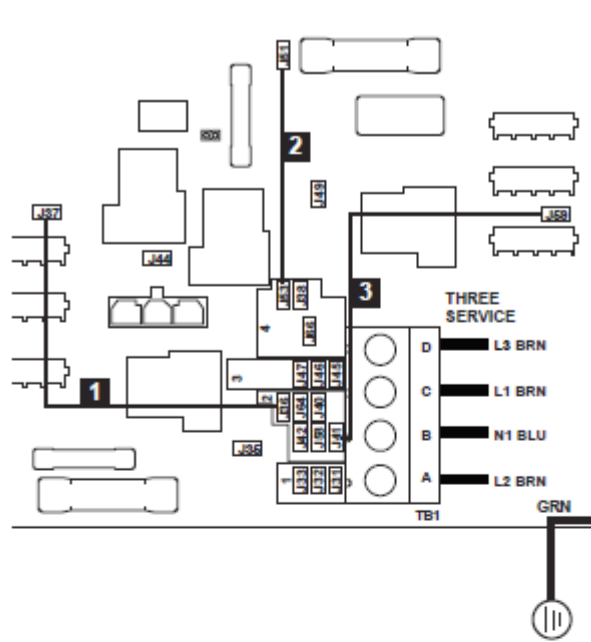

J495 Three Service Jumper Wiring		
Wire	From	To
remove jumper at J33-J47		
1	J37	J36
2	J53	J51
3	J59	J41
4	J61	J38
5	J65	J40

**BREAKER TERMINAL
CONNECTIONS**
 L1 = Heater and transformer
 L2 = Pump 1 and other
 components
 L3 = Pump 2 and Pump 3

