



ANVÄNDARMANUAL

J-200 Serien

Jacuzzi

Gratulerar till ert val av spabad från Jacuzzi från Folkpool. Rätt skött kommer ert spabad att skänka er många års njutning. Läs noga igenom instruktionerna före installation och användning. Felaktig installation och skötsel innebär att garantier inte gäller.

Spara och notera viktiga uppgifter om ert spabad

Spara kvitto/faktura

Inköpsdatum enl. kvitto/faktura.....

Spamodell.....

Färg på skal..... Färg på panel.....

Serienummer.....

Termolock serienummer:

Etikett sitter på termolocket. Klipp ut och häfta fast här.

Återförsäljare

Namn

Telefon.....

E-post.....

Elektriker

Namn

Telefon.....

E-post.....

Allmänna råd för Installation

- Spabadet placeras på en jämn yta av packad makadam, betong, marksten eller trädäck som lämnar fullt stöd åt badets hela bottenyta.
- Tillse att trädäcket klarar badets belastning om ca 650 kg/m².
- Ytan ska vara i våg och väl dränerad så att översvämning inte kanske.
- Markskiva av polystyren (XPS) kan med fördel användas under spabadet på den iordningställda ytan. Det ger extra skydd och isolering.
- Vid nedfälld installation/inbyggnad i trädäck rekommenderas att lyftstroppar placeras under badet och lämnas kvar så att badet lättare kan lyftas vid framtida behov. Lyftstroppar för detta kan köpas hos er återförsäljare. Vid inbyggnad i trädäck måste maskinrummet göras åtkomligt genom att göra en löstagbar lucka i trädäcket framför maskinrummet. På vissa modeller kan även sidopaneler behöva vara åtkomliga för att komma åt komponenter därför rekommenderar vi att planera för åtkomlighet runt hela badet. Det är ditt ansvar som kund att badet är åtkomligt för service om behov uppstår.
- Inomhusplacering kräver våtrum, golvbrunn, god ventilation. Luftavfuktare rekommenderas.
- Spabadet ska vara vattenfyllt innan el slås på.
- En behörig elektriker ska utföra el-anslutningen enligt bifogad instruktion.

Viktiga säkerhetsinstruktioner

- För att undvika olyckor låt aldrig barn använda Spabadet utan tillsyn av vuxen. Lämna aldrig spabadet öppet utan uppsikt, tillse att termostaten är stängt och låst när det inte används.
- Använd aldrig Spabadet om gallret till utlopp (utsug) skadats eller plockats bort. Beställ nytt galler av er återförsäljare och tillse att det är rätt monterat innan badet används igen.
- Använd inga elektriska apparater i närheten av spabadet.
- Kontrollera alltid vattentemperaturen innan ni kliver i spabadet. Temperaturen ska inte överstiga +40°C. Badtemperatur på + 38-40°C kan hållas för vuxna. 38-grader eller lägre temperatur rekommenderas för barn och vid längre än 10 minuters bad.
- Personer med hjärtproblem, högt eller lågt blodtryck, diabetes eller under medicinering bör rådfråga sin läkare före användning av spabad.
- Gravida kvinnor bör inte bada vid högre temperatur än + 38°C. Rådfråga er mödravårdcentral.

El anslutningen till spabadet får endast göras av behörig Elektriker eller utbildad serviceman. Installera alltid en separat jordfelsbrytare för spabadet

En rekommendation

Det kan hända att åskoväder leder till skador på elektrisk utrustning i huset och till det hör även ett spabad. Även om det inte går att skydda sig helt mot skador orsakade av åska så är det en bra investering att installera ett bra skydd, så kallat inledningskydd för inkommande el och teleledning. Om ni inte har detta så kan det vara ett bra tillfälle att låta installera när spabadet ska installeras.

Start instruktioner

- Rengör spabadet från eventuell smuts och skräp.
- När Spabadet står på plats kan ni öppna maskinrumsdörren och följ anvisning sid 6. I en påse finner ni engelsk instruktion, internationell garanti.
- Kontrollera täthet vid unionskopplingar i maskinrummet, efterdrag unionsmuttrarna vid behov.
- Spabadet ska vara vattenfyllt innan el slås på. Fyll vatten med trädgårdsslang i bräddavloppet till ca 10-15 cm under kanten. Vattennivå ska ligga ca: 2cm under nackkudden. Genom att fylla i bräddavloppet (filterbehållaren) evakueras luften i systemet lättast. Om vattnet är järn och mineralrikt ska påfyllningsfilter.
- En behörig elektriker ska utföra elanslutningen enligt schema på baksidan av locket till centralen i maskinrummet. Det finns 2 ingångar för El kabeln som sitter på bottensockeln på badets höger och vänster sidan. Se sidan 5 för instruktioner.
- Slå på strömmen. Låg hastighet på pump 1 startar efter ett tag. Starta jetpumparna och låt pumpen gå en halv minut. Om inget händer vid jetmunstyckena är vattennivån för låg eller så har luft fastnat i pumpen. Stäng av och provstarta pumpen några gånger. Om inget händer ska den gråa muttern vid pumpens unionskoppling vridas upp något så att luften kan pysa ut. Dra åt muttern igen och starta pumpen.
- Testa vattenkvalitén och justera om nödvändigt så att rekommenderade värden erhålls (se avsnitt vattenkemi). När pH-värdet är bra (7,2 –7,6) doseras 3 msk Spa-Chock eller 1 msk Spaklor medan pumpen går i minst 15 minuter med termolocket av.
- Lägg på termolocket och skruva fast fästena för snäpplåsen (skruven och låsnyckel ligger i påse vid ett fäste på locket).
- Ställ in önskad temperatur. Uppvärmning sker med ca 1-2°C per timme.

Luftlås

Vid nyinstallation eller återfyllning kan luftfickor uppstå i rör och pump. Provstarta pumpen några gånger och låt gå i ca.10 sekunder. Om problemet kvarstår kan ni prova att föra filterpatronen upp och ner i filterbehållaren flera gånger i snabb takt samtidigt som pumpen är i gång för att få luftfickan att släppa.

Vattennivån ska vara strax under nackkuddar.

Säkringar och jordfelsbrytare

Maskinenheten i spabadet misstänks ibland för att få jordfelsbrytare att lösa ut. Felaktigt installerade jordfelsbrytare löser ut så snart de slås på. Innan maskinenheten inspekteras ska elanslutning och säkringar kontrolleras av elinstallatören. Finner man inget fel kan följande kontrolleras av elektrikern.

1. Kontrollera att inkopplingen i spa-centralen är utförd enl. schemat på insidan av centralens lock.
2. Kontrollera att inga anslutningar är lösa och dåligt anslutna.

J-200 modeller

Maskinutrymme, påfyllning av vatten och elinstallation

Maskinutrymmet sitter under kontrollpanel. Skruva bort skruvar och ta bort panel och list, ställ dem vid sidan. Ta försiktigt loss folien från klamrarna. Vik bort folien.

Olika årsmodeller kan ha olika isolering. Finns isolerplatta, ta försiktigt loss mittendelen. Skivan är måttanpassad och sitter tajt. Använd en tunn kniv mellan regel och skiva för att peta ut skivan vid behov. Ställ skivan på torr plats.

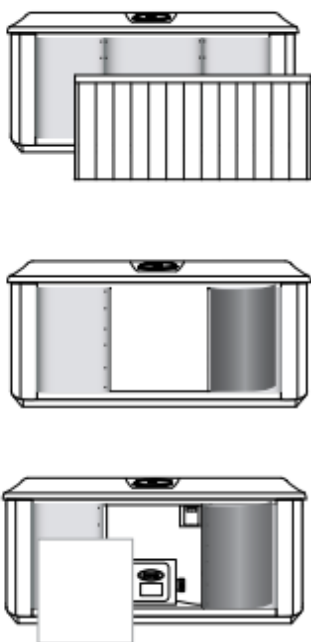

Dräneringsslangen finns i maskinutrymmet för att inte skadas vid transport. Dra ut slangen genom dräneringsventilen och stäng den innan spabadet fylls med vatten. Dräneringsslangen ska alltid kontrolleras så den är ordentligt tillsluten

Kontrollera alltid täthet vid unionskopplingar i maskinrummet, efterdrag unionsmuttrarna vid behov.

Spabadet ska vara vattenfyllt innan el slås på. Fyll vatten med trädgårdsslang i filterbehållaren till ca 10-15 cm under kanten. Vattennivå ska ligga ca: 2cm under nackkudden. Genom att fylla i bräddavloppet (filterbehållaren) evakueras luften i systemet lättast. Om vattnet är järn och mineralrikt ska påfyllningsfilter.



Elektriker

Välj ingång för elkabel (Bild A sid 7). Skruva upp locket till Spa-packet.

Dra kabel till spa-pack (Bild B sid 7) installera genom ingången i spa-packet.

Installera enligt anvisning. Rekommendation 3 Fas.

Viktigt att allt dras åt och installeras rätt. Ställ in Dip-brytare.

Skruva dit lock till spa-pack. Sätt dit isolerskiva. Vik för och häfta dit folie. Skruva dit panel och lister.

J-200 Export modeller

Maskinutrymme. Bild A

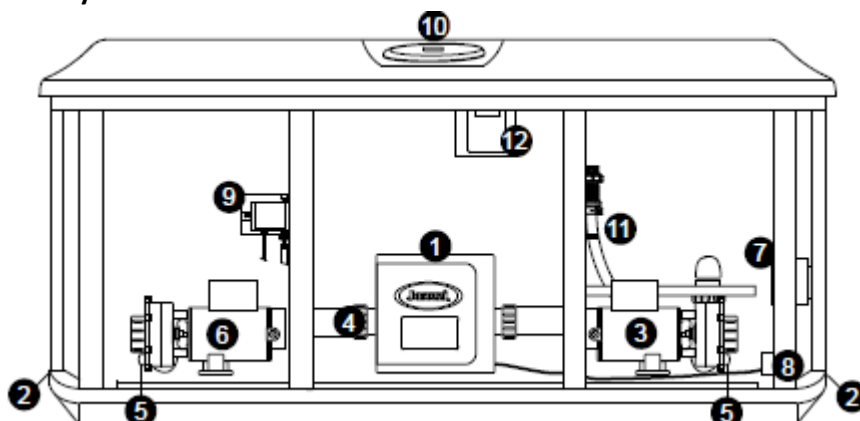

Maskinutrymmet kan variera beroende på modell och årsmodell.

- | | |
|-----------------------|--|
| 1. Spapack | 7. CLEARARRAY |
| 2. Ingång för elkabel | 8. CLEARARRAY vattenreningsystem ballast |
| 3. 2-hastighets pump | 9. CLEARARRAY PRO3 TECT |
| 4. Värmare | 10. Kontrollpanel |
| 5. Avluftningspluggar | 11. Dränerings slang |
| 6. 1-hastighets pump | 12. Tillval/Tillbehör: SmartTub™ |

Spa-pack. Bild B

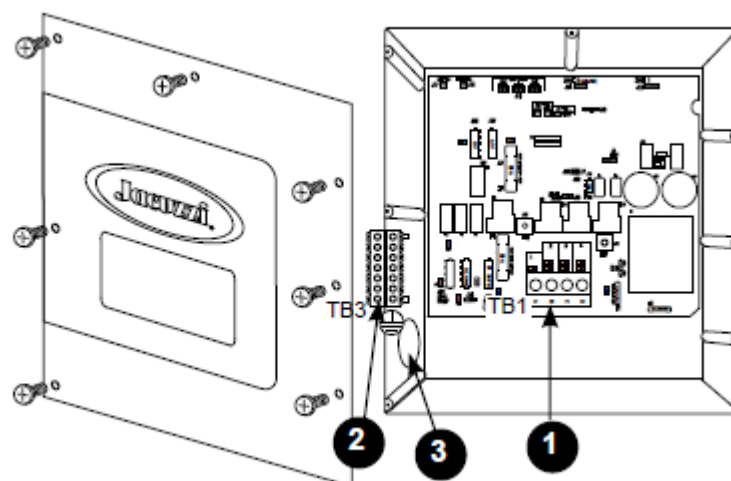

1. Inkopplingsplint
2. Jordningsterminal
3. Ingång för kabel

Allmänna Spa-funktioner och kontroller (J-235 / J-245 / J-275)

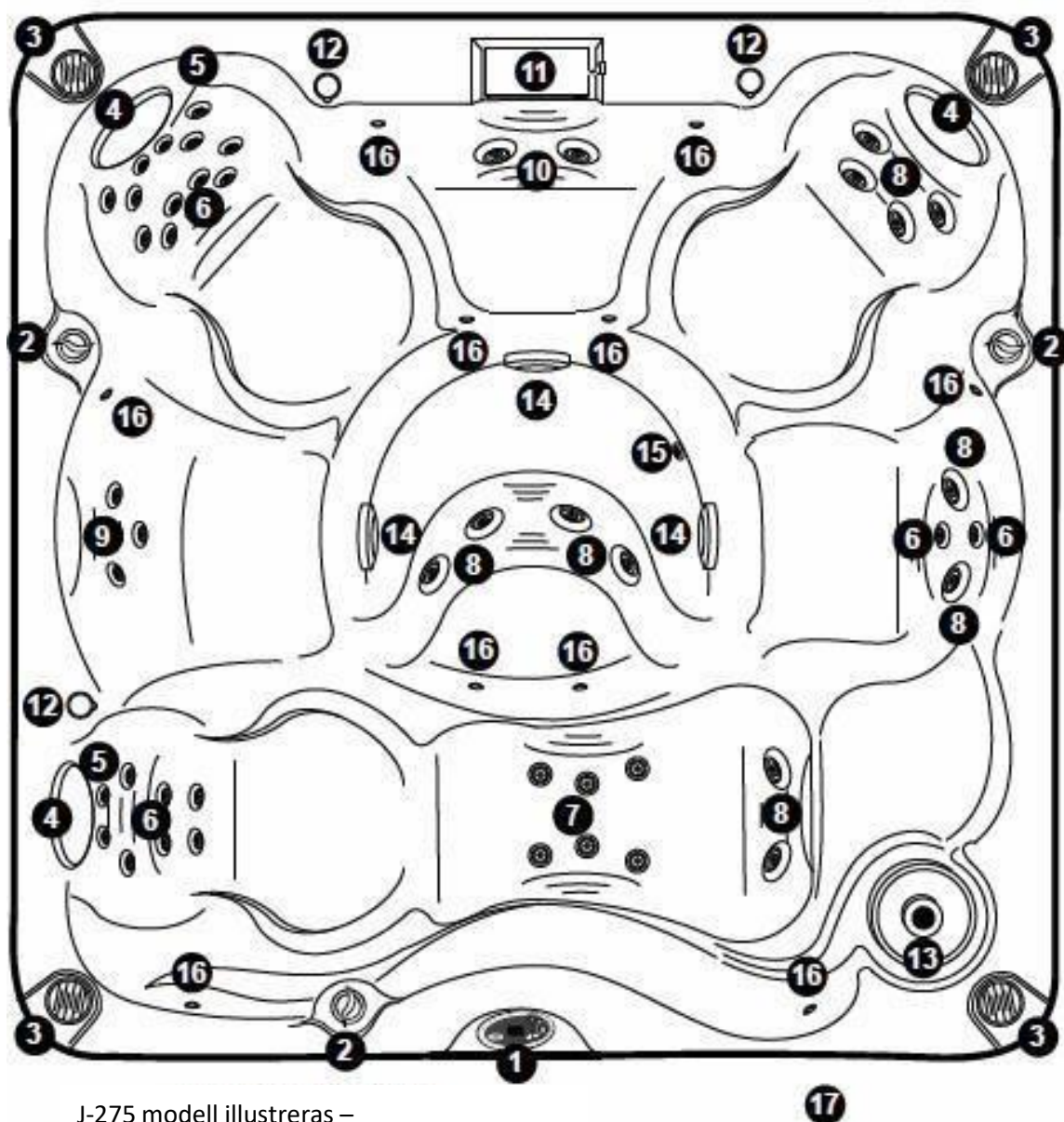

J-275 modell illustreras –
Placering av munstycken och funktioner
varierar mellan olika modeller.

- | | | | |
|----|--|----|---|
| 1 | Kontrollpanel | 11 | Vattenfall med styrspak för flödet |
| 2 | Luftventiler (3 st) | 12 | LED-belyst drickhållare (3 st) |
| 3 | Högtalare till ljudanläggning (4 st – tillval) | 13 | Filterkorg med en underliggande filterpatron (filtret måste rengöras regelbundet) |
| 4 | Nackkudde (3 st) | 14 | Bottenutlopp (3 st) |
| 5 | Classic Direct-munstycken (8 st) | 15 | Värmeretur/självttrycksdränering |
| 6 | Classic Euro-munstycken (14 st) | 16 | LED-belysningen består av flera LED-accentlampor (10 st) |
| 7 | Classic Pulsator-munstycken (6 st) | 17 | BLUEWAVE™ Spa Stereo System (tillval) |
| 8 | Classic Luxury-munstycken (12 st) | | |
| 9 | Classic Mini-munstycken (3 st) | | |
| 10 | Classic Turbo-munstycken (2 st) | | |

Elinstallation J-200 serien

Elanslutningen till spabadet får endast göras av behörig elektriker eller serviceman.

Rekommendation att Jacuzzi J-245 och J-235 ansluts med **3 x 16A 230V**

En fem ledare, 5x2,5mm², dras från separat säkring och jordfelsbrytare till spabadet. Någonstans idirekt anslutning till spabadet rekommenderas att en arbetsbrytare monteras för att underlättaeventuell service och reparation av badet.

OBS! Om avståndet mellan elcentral och spabadet överstiger 30m rekommenderar vi 5 x 4,0mm².

Förändringar kan förekomma, kontrollera därför instruktionerna på insidan av locket tillelektronikskåpet.
femledaren ansluts i spabadet enligt bilden nedan.

- Jorden ansluts till jordplinten ovanför anslutningsplinten.

J-200 Export

Bild C
(Exportmodell 50 Hz 230 VAC-anslutning*)

*VIKTIG ANMÄRKNING:

Byglingarna på kretskortet måste ändras beroende på hur många faser som används

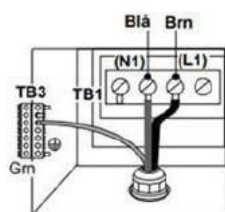

Enfas Inkoppling

Brn (L1)
Blå (N1)

L1 = Alla komponenter

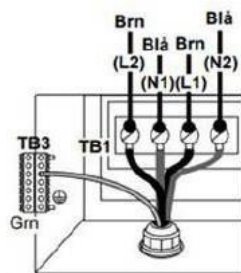

Tvåfas Inkoppling

Blå (N1)
Brn (L1)
Brn (L2)
Blå (N2)

L1 = Värmeaggregat och transformator
L2 = Alla andra komponenter

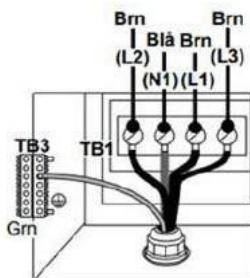

Trefas Inkoppling

Blå (N1)
Brn (L1)
Brn (L2)
Brn (L3)

L1 = Värmeaggregat och transformator
L2 = Pump 1 och andra komponenter
L3 = Pump 2

Centralkort

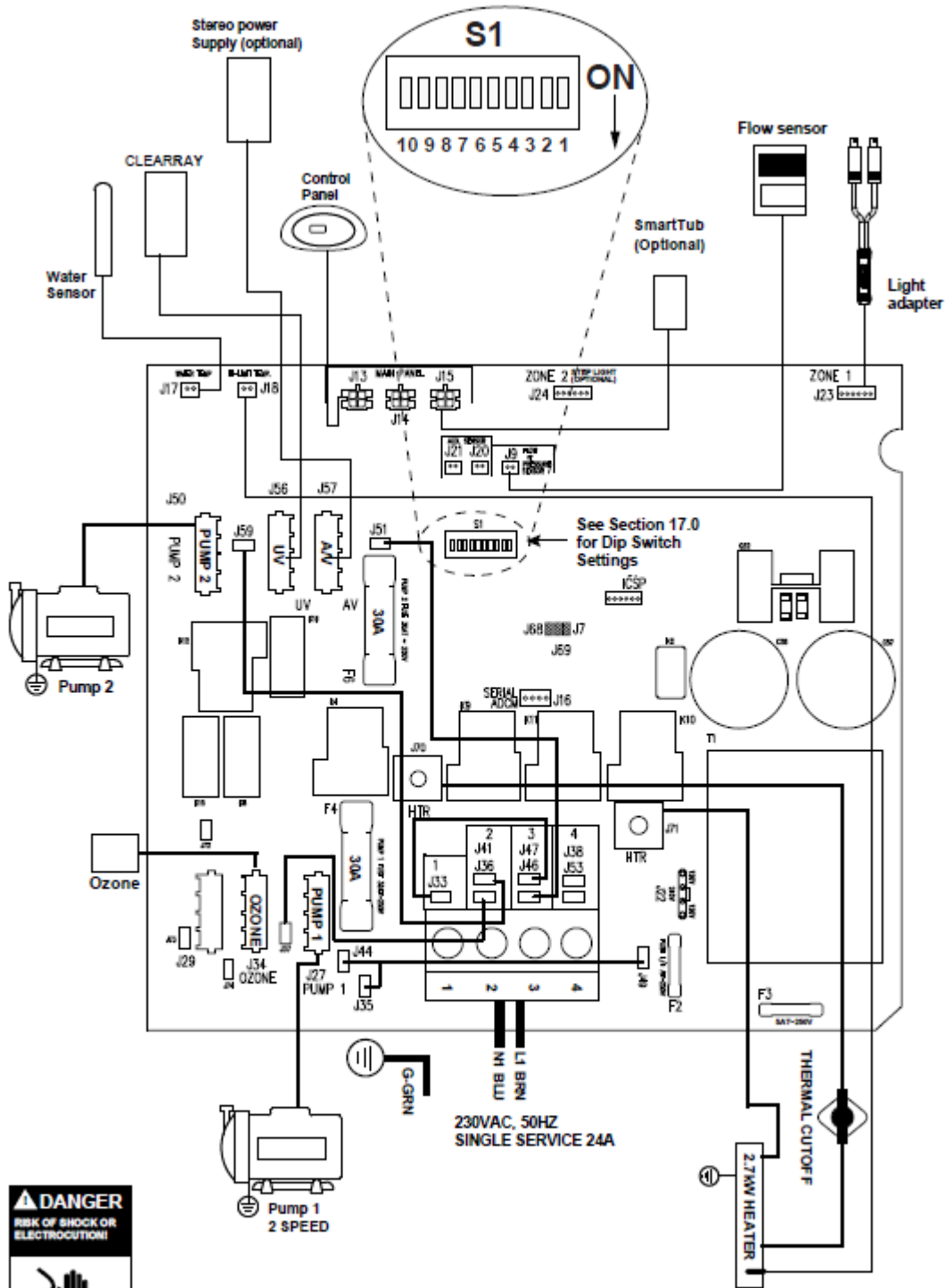

⚠ DANGER
RISK OF SHOCK OR ELECTROCUTION!

Turn power off before servicing. This task should only be performed by a qualified technician.

17,3 TVÅFAS 50Hz-anslutning

Byglingar exportmodeller med två faser
 Ledningsdragningen för byglingarna visas nedan.

ALLA MODELLER		
Byglingar för tvåfas inkoppling		
Ledning	Från	Till
1	J33	J51
2	J59	J38
3	J37	J53

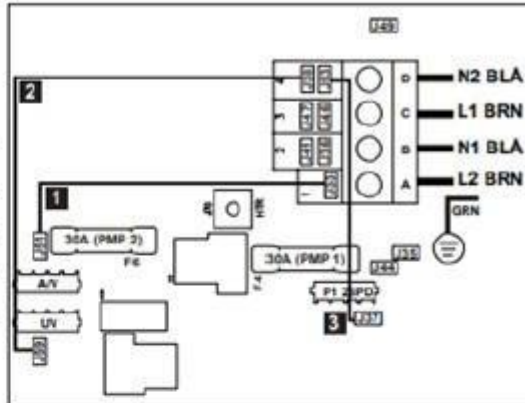

L1 = Värmeaggregat och transformator
 L2 = Alla andra komponenter

OBS! Om det finns en 4: e bygling ska denna tas bort.

J-200 Export

17,4 Trefas 50Hz-anslutning

Byglingar exportmodeller med trefas inkoppling
 Ledningsdragningen för byglingarna visas nedan.

Ledningsdragning för bygling för trefas spänningsanslutning (ej J210/J215/J225-modeller)		
Ledning	Från	Till
1	J38	J51
2	J59	J41
3	J37	J36

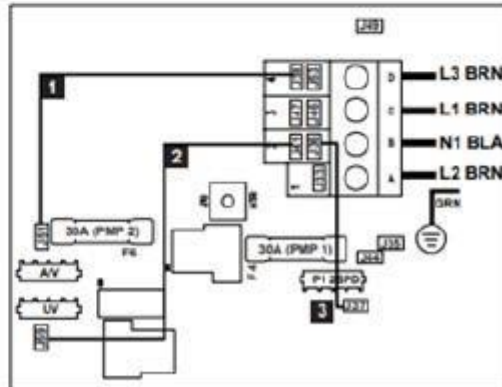

L1 = Värmeaggregat och transformator
 L2 = Pump 1 och andra komponenter
 L3 = Pump 2

OBS! Om det finns en 4: e bygling ska denna tas bort. Sitter troligen vid J33 och J46/J47

J-200 Export

17,0 DIP-brytare - inställningar och kablage

17,1 Brytarinställningar för 50Hz exportmodeller

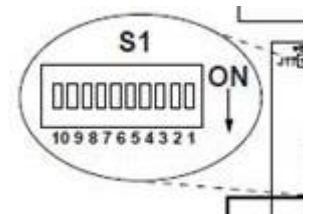
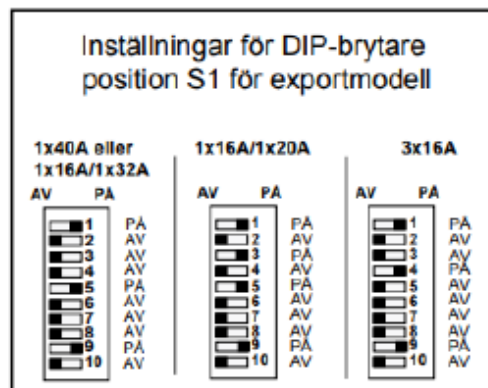
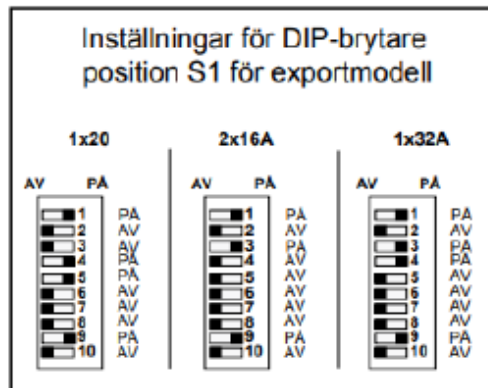

Brytare	DIP-BRYTARE NUMMER									
	1	2	3	4	5	6	7	8	9**	10
1x16A	PÅ	AV	AV	AV	AV	AV	AV	AV	PÅ	AV
1x20A	PÅ	AV	AV	PÅ	PÅ	AV	AV	AV	PÅ	AV
2x16A	PÅ	AV	PÅ	AV	AV	AV	AV	AV	PÅ	AV
1x32A	PÅ	AV	PÅ	PÅ	AV	AV	AV	AV	PÅ	AV
1x40A eller 1x16A/1x32A	PÅ	AV	AV	AV	PÅ	AV	AV	AV	PÅ	AV
1x16A/1x20A	PÅ	AV	PÅ	AV	PÅ	AV	AV	AV	PÅ	AV
3x16A	PÅ	AV	AV	PÅ	AV	AV	AV	AV	PÅ	AV
1x20A är standardinställning										
**Dipbrytare nummer 9 must vara PÅ (ON) för en 2-pumpsmodell										
**Dipbrytare nummer 9 must vara AV (OFF) för en 1-pumpsmodell										

Kontrollfunktioner

A. Meny

- B. LCD-display:** Kan visa aktuell vattentemperatur (standardvisning), inställd vattentemperatur, valt filtrerings-/värmeläge och felmeddelanden.

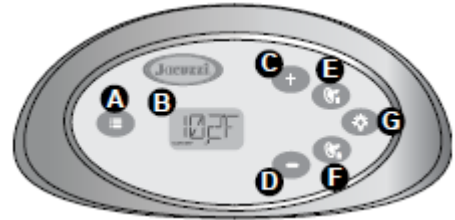

- C. Warmer-knapp (+):** Ökar vattentemperaturens inställningsvärde.

- D. Cooler-knapp (-):** Sänker vattentemperaturens inställningsvärde.

- E. Jets 1-knapp:** Slår på och av jetpump #1. Tryck en gång för lågt tryck, tryck en andra gång för högt tryck och tryck en tredje gång för att stänga av pumpen.



- F. Jets 2-knapp:** Slår på och av jetpump #2. Tryck en gång för att slå på pump #2 och tryck en gång till för att stänga av pump #2.



- G. Belysningsknapp:** Slår på undervattensbelysning (om det finns) och accentbelysning i ett av tre slumpmässiga lägen eller i en av sju fasta färger.



Operation detaljer

- Temperaturinställning: 18 till 40 °C. Fabriksinställningen är 38 °C.
- LED-belysningssystem: Alla LED-lampor lyser i 1 timme och stängs sedan av automatiskt.
- Jets 1-/Jets 2-knapparnas funktion: Pumparna körs i 20 minuter när de är aktiverade och stängs sedan av automatiskt för att spara energi. Tryck på någon av jetsknapparna för att fortsätta driften i ytterligare 20 minuter.

Användarinstruktioner

Spabadets kontrollsystem har automatiska funktioner som aktiveras vid start och normal drift för att skydda systemet. När systemet startas visas följande information på displayen:

- a. Kontrollpanelen visar först den aktuella programversionen.
- b. Därefter visas "888" och alla LED-indikatorer tänds, vilket gör det möjligt att kontrollera att alla displaysegment och indikatorlampor fungerar korrekt.
- c. När startsekvensen är klar visas den faktiska vattentemperaturen. Om vattentemperaturen understiger fabriksinställningen på 38 °C och spabadet är inställt på antingen standardläget filtrering/uppvärmning kommer värmaren att starta och köras tills vattentemperaturen uppnår fabriksinställningen för att sedan stängas av.

Anmärkning: Värmaren brukar starta när spabadet fylls på eftersom kranvattnet normalt är mycket kallt.

10.1 Ställa in vattentemperaturen



Spabadets termostat håller optimal kontroll på vattentemperaturen.

Temperaturens inställningsvärde (inställd temperatur) kan justeras från 18 till 40 °C.

För att höja temperaturinställningen trycker du på knappen WARMER ().

För att sänka temperaturinställningen trycker du på knappen COOLER ().

Första trycket på någon av knapparna

WARMER () eller COOLER () visar den inställda temperaturen.

Följ instruktionerna (bild 1) nedan om du vill aktivera högtemperaturfunktionen som gör att vattentemperaturen kan nå 41 °C.

A. Tryck på och håll knappen WARMER () nedtryckt.

B. Tryck samtidigt på och håll knappen JETS 1 () nedtryckt i 2 sekunder. Temperaturen ökar då till 41 °C på LED-displayen.

För att sänka temperaturen trycker du på knappen COOLER ().

C. När högtemperaturfunktionen har aktiverats kommer decimaltecknet efter den sista siffran att blinka en gång i sekunden för att indikera att högtemperaturläget är aktiverat.

Anmärkning: När temperaturen sjunker till under 40° C och du vill höja den till 41 °C igen måste du repetera stegen ovan.



Bild 10,1

Aktivera jetpumpar

JETS 1-knappen på kontrollpanelen aktiverar jetpump 1. Det första trycket aktiverar låg pumphastighet, det andra trycket hög hastighet medan ett tredje tryck stänger av jetpump 1. JETS 2-knappen aktiverar jetpump 2. Det första trycket aktiverar högt pumphastighet och om du trycker en gång till stängs jetpump 2 av. En pump som aktiverats manuellt stängs av automatiskt efter 20 minuter.

Använda flerfärgad LED-belysning

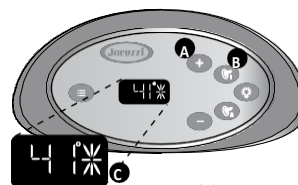
Den flerfärgade LED-spabelysningen har sju konstanta färglägen och tre unika slumpmässiga lägen för ökad trivsel. Tryck en gång på belysningsknappen för att aktivera det första ljusläget Blend mode, och fortsatt sedan att trycka på knappen för att antingen stänga av belysningen eller välja en av sju konstanta färger, slumpmässigt fast färgläge eller stroboskopläge:



- 1:a trycket: Snabb hastighet blinkande färger
- 2:a trycket: Låg hastighet blinkande färger
- 3:e trycket: Fryser låg hastighet blinkande
- 4:e trycket: Blå
- 5:e trycket: Lila
- 6:e trycket: Röd
- 7:e trycket: Gul
- 8:e trycket: Grön
- 9:e trycket: Turkos
- 10:e trycket: Vit
- 11:e trycket: går tillbaka till snabb hastighet blandade färger.

Användningstips:

Du måste trycka på belysningsknappen inom 3 sekunder från det att du når ett "OFF"-läge, annars återgår ljussekvensen till läget "Blend Mode" när den återaktiveras.

När spabelysningen aktiveras manuellt lyser den i 2 timmar innan den automatiskt stängs av.

Meny

Genom att hålla knappen Meny  nedtryckt bläddrar du genom menyn

Current temperature/ <u>Aktuell temperatur</u> (<u>huvudmeny</u>)	40°C
<u>Primary Filtration</u> Filtrering	PF
<u>Heat</u> Värme	HEAT
Filter Change (<u>Filterbyte</u>)	FC
UV	UV
H2O	H2O
<u>Time</u> Tid	TIME
Date Datum	DATE
Temp	TEMP
Language <u>Språk</u>	LANG
Lock <u>Låsning av meny</u>	LOCK
<u>WiFi</u> (ej tillgänglig)	WIFI
<u>Elog</u>	ELOG

Filtreringsläge (PF) PRIMARY FILTER



Under filtrerings-/uppvärmningscykeln aktiveras jetpump 1 i lågfartsläge och CLEARARRAY/CLEARARRAY Active Oxygen systemet. Spabadet är programmerat att köra en cykel 4 gånger per dag 2-timmars cykel var 6:e timme. Standard starttiden är 12.00 men kan ändras.

För att ändra den inprogrammerade primära filtreringscykeln: **Obs!** Om ingen knapp trycks inom 5 sekunder efter det att ett val gjorts kommer skärmen att återgå till huvudmenyn och de aktuella inställningarna kommer att fortsätta att vara aktiva.

1. Tryck tills du når menyn **"PF"**. Displayen visar ett rullande meddelande **"PRIMARY FILTER" ("PRIMÄRFILTRERING")**. Efter den andra visningen återgår systemet till huvudmenyn om ingen åtgärd vidtas.
2. Tryck eller för att visa aktuell starttid och förbereda systemet för ändringar.
3. Tryck eller för att justera starttiden i steg om 1 timma. För att växla från "AM" (morgon) till "PM" (em) måste du gå igenom en hel 12-timmarsperiod.
4. Tryck för att bekräfta och spara starttiden
5. Tryck eller för att justera antalet cykler per dag, antingen 1, 2, 3, 4 eller 8 cykler under en 24-timmarsperiod
6. Klicka på för att bekräfta och spara dina ändringar.
7. Tryck eller för att justera cyklernas tidsintervall, antingen 1-, 2-, eller 3-timmarscykler.
8. Tryck för att bekräfta och spara tidsintervallets längd. Systemet återgår till menyn **"PRIMARY FILTER" ("PRIMÄRFILTER")**.

I extremt kallt väder under 0 °C programmeras den primära filtreringscykeln till minst 8 timmar per dag för att förhindra frysning.

Uppvärmningsläge HEAT



Spabadet har tre olika uppvärmningslägen. "AUTO", "ECO", "DAY"

Värmeaggregatet aktiveras när temperaturen sjunker mer än 2° under inställd temperatur. Automatiskt läge (AUTO) gör att värmeaggregatet alltid aktiveras så att den förinställda temperaturen hålls. Värmeaggregatet aktiveras när temperaturen sjunker mer än 2° under inställd temperatur.

Ekonomiläget (ECO) är ett energibesparande program. Spabadet kan värmas upp mellan 17:00 på eftermiddagen och 7:00 på morgonen varje dag. Tiden är inte programmerbar.

Dagläget (DAY) gör att badet kan värmas upp mellan 7:00 på morgonen och 17:00 på eftermiddagen. Tiden är inte programmerbar

För att ändra uppvärmningsläge:

1. Tryck tills du når menyn **"HEAT" ("VÄRME")**.
2. Tryck eller för att förbereda systemet för ändringar. Håll ner knappen för att bläddra genom följande lägen: "AUTO", "ECO", "DAY"
3. Tryck för att bekräfta val.

Filterbyte FC (FILTER CHANGE)



Det går att ställa in en timer som påminner när det är dags att byta filter. Den är förinställd på 180 dagar men går att justera.

Rengöring av filter ska göras en gång per månad. Filterbyte ca 1 gång per år.

1. Tryck tills du når menyn "FC". Displayen visar ett rullande meddelande "FILTER CHANGE" ("FILTERBYTE"). Efter den andra visningen återgår systemet till huvudmenyn om ingen åtgärd vidtas.
2. Tryck eller för att förbereda systemet för ändringar. Håll ner knappen för att ställa in rätt tidsintervall för timern.
3. När du hittat rätt antal dagar, tryck för att bekräfta det nya valet.

CLEARRAY byte av UV-lampa



Det finns en timer som påminner när det är dags att byta UV-lampa. Den är förinställd på 365 dagar men går att justera.

1. Tryck tills du når menyn "UV". Displayen visar ett rullande meddelande "CLEARRAY BULB". Efter den andra visningen återgår systemet till huvudmenyn om ingen åtgärd vidtas.
2. Tryck eller för att förbereda systemet för ändringar. Håll ner knappen för att ställa in rätt tidsintervall för timern.
3. När du hittat rätt antal dagar, tryck för att bekräfta det nya valet.

Byte av vatten H2O



Det finns en programmerbar timer för påminnelser gällande när det är dags att tömma ditt spabad och fylla det med nytt vatten. Den är förinställd på 180 dagar men går att justera. Vattnet rekommenderas bytas 2 - 4 gånger per år beroende på hur många som badar och hur ofta.

1. Tryck tills du når menyn "H2O". Displayen visar ett rullande meddelande "WATER REFRESH". Efter den andra visningen återgår systemet till huvudmenyn om ingen åtgärd vidtas.
2. Tryck eller för att förbereda systemet för ändringar. Håll ner knappen för att ställa in rätt tidsintervall för timern.
3. När du hittat rätt antal dagar, tryck för att bekräfta det nya valet.

Programmering av Tid och Datum



1. Tryck tills du når menyn "TIME"/"DATE". Displayen visar ett rullande meddelande "SET TIME"/"SET DATE". Efter den andra visningen återgår systemet till huvudmenyn om inga tryck görs.

2. Tryck eller för att visa aktuell tid/datum
3. Tryck eller för att förbereda systemet för ändringar.
4. Tryck eller för att programmera rätt timme/år. Tryck spara ändringen och fortsätta till programmering avminuter.
5. Aktuell minut/månad blinkar för att indikera att det är klart för ändring. Tryck eller för att programmera rätt minut/månad.
6. Aktuell inställning blinkar för att indikera att det är klart för ändring. Tryck eller för att växla mellan morgon/em (AM/PM)/aktuell dag. Tryck för att spara ändringen





Celsius eller Farenheit TEMP



1. Tryck tills du når menyn "TEMP". Displayen visar ett rullande meddelande "TEMPERATURE FORMAT"
2. Tryck eller för att växla Farenheit eller Celsius. När du gjort valet,
3. Tryck för att spara ändringen

Språk

Det finns fyra olika språkalternativ. Engelska, franska, tyska och spanska

1. Tryck  tills du når menyn **"LANG"**
2. Tryck  eller  för att växla mellan **engelska, franska, tyska och spanska**
3. När ett val har gjorts, tryck  för att spara ändringen



Lås av kontrollpanel

Det går att hindra att användare ändrar vissa av spabadets funktioner. Har funktionerna aktiverats finns det ingen indikation om att de är aktiva. Är det några av knapparna som inte svarar vid tryck kan låsläget vara aktiverat.







"AL" (ACCESS LOCK) Hindrar all manuell aktivering av spabadets funktioner. Schemalagda funktioner utförs.

"SL" (SETTINGS LOCK) Låser så inga inställningar kan ändras. Jets och belysning kan fortfarande aktiveras. Schemalagda funktioner utförs.

"TL" (TEMPERATURE LOCK). Låser så temperaturen inte kan justeras.

"SVL" (SERVICE LOCK): Låser alla spafunktioner för ett serviceläge som ex filterrengöring. Denna låsning har en automatisk tidsinställning på två timmar. Spabadet ska inte lämnas i detta läge under längre tid, speciellt inte när det finns risk för att frysa.

Aktivering av låsfunktion:

4. Tryck  tills du når menyn **"LOCK"**
5. Tryck  eller  för att växla mellan **"AL" "SL" "TL" och "SVL"**
6. När ett val har gjorts, tryck  för att spara ändringen

Avaktivering av låsfunktionen

För att avaktivera låsläget, tryck och håll in  i 10 sekunder

Justera individuella stråflöden

Vattenflödet genom vissa jetmunstycken kan justeras eller stängas av genom att rotera den yttre ringen. Andra kan justeras med hjälp av ett centralt munstycke som ändrar vattenstrålens vinkel. Luta det centrala munstycket till önskat läge för att anpassa massagen till dina individuella önskemål.

Anmärkning: Håll alltid minst 6 justerbara munstycken öppna för att säkerställa att filtreringen i spabadet fungerar korrekt.

Luftventiler

Vissa munstycken är försedda med egna luftventiler. Varje ventil för in luft i vattenledningarna som försörjer den specifika gruppen av munstycken. Vrid önskad luftventil moturs för att öppna den och medurs för att stänga den.

Vänligen notera: För att minimera värmeförluster bör alla luftventiler stängas när spabadet inte används. Vissa munstycken har ingen luftinblandning när pump 1 körs på lågfart.



Vattenfall

Vattenfallet som ger en lugnande effekt och styrs individuellt via kontrollspaken vid vattenfallet.

Vänligen notera: Även om vattenfallet är i avstängt läge kan vatten i vissa lägen fortfarande flöda igenom. Detta anses vara normalt.

Underhåll av spabadet

Ert spa behöver lite underhåll och skötsel för att hålla sig fint. Rengör vattenlinjen med mjuk svamp och fettlösande rengöringsmedel (icke slipande) för plast.

Korrekt och regelbundet underhåll av spabadet gör att det håller sig i gott skick under längre tid. En auktoriserad Jacuzzi-återförsäljare kan tillhandahålla den information och de förbrukningsvaror och tillbehör som du behöver för underhållet.

Rengöring av filter

FÖR ATT MINSKA RISKEN FÖR ATT DRUNKNA ELLER FASTNA BÖR DU ALLTID STÄNGA AV STRÖMMEN TILL SPABADET INNAN DU RENGÖR FILTERPATRONEN!

Modellerna J-210/J-235/J-245/J-275:

Dessa spamodeller är utrustade med en filtreringskorg och en filterpatron placerade i filterbrunnen. Filtrering sker när jetpump 1 startar med lågt tryck och sätter igång vattenflödet genom filtreringskorgen och filterpatronens polyesternät. När detta händer fastnar uppslammade partiklar på filtrets yta.

Filterrengöring:

1. Stäng av spabadet via husets gruppcentral eller välj läget "SCL" (SERVICE LOCK) för att stänga av alla spafunktioner.
2. Ta loss filterenheten genom att rotera den moturs, se bild A.
3. Ta bort filterpatronen genom att rotera den moturs för att lossa den från filterförskruvningen (bild B). Lyft den sedan rakt upp för att ta ut den ur filterbrunnen (bild C).
4. Använd en trädgårdsslang med hård stråle och spola rent i vecken uppifrån och ned. Använd inte högtryckstvätt som kan skada filtermaterialet. (bild D). Fortsätt, en sektion i taget, tills du har sköljt alla veck på filtret.

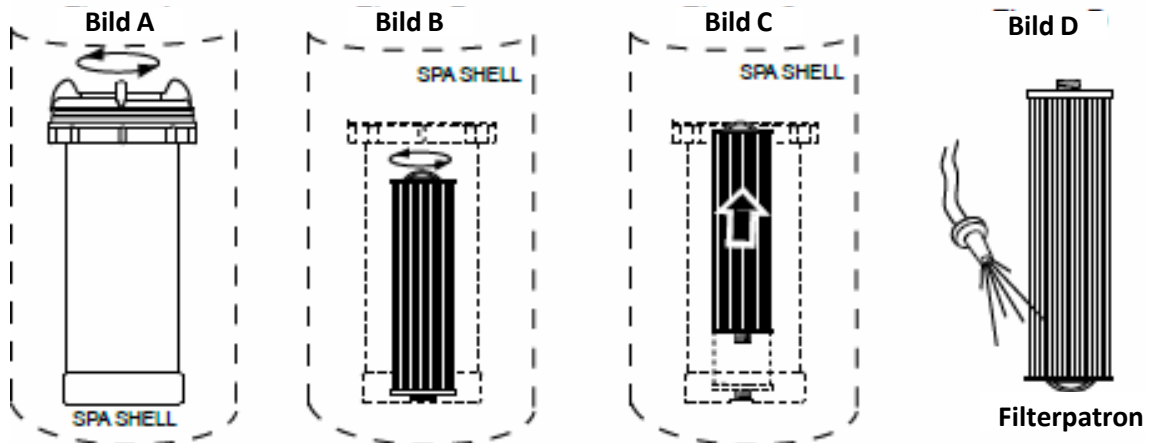

För att säkerställa optimala prestanda, rengör filtreringskorgen och filterpatronen en gång i månaden eller vid behov, beroende på användning.

Anmärkning: Minst varannan gång ska filterpatronen rengöras med Spa-Filtertvätt. När filtret är rensolat ställs filterpatronen i spann med varmt vatten. Dosera ca 0,5 dl filtertvättmedel, snurra runt patronen några gånger och låt den sedan stå och verka 10 minuter. Skölj därefter filtret noggrant innan det återplaceras, annars kommer det att lödöra.

Filtret kan även tvättas i diskmaskin max +55°C.

Dränering och återfyllning

Vid tömning av spabad rekommenderas att dränkbar pump används för snabbare tömning. Vid normal användning (ca 2-3 ggr/vecka) ska vattnet bytas ungefär var 3-4:e månad. Om klor inte doserats dagen före kan vattnet släppas ut på gräsmattan. Den lilla mängd klor som finns i vattnet är inte skadlig att släppa ut. Är ni osäker mät med teststicka först. Spabadet ska fyllas direkt efter tömning och rengöring. Spabadet får inte lämnas tomt utan lock i starkt solsken. De höga temperaturer som kan uppstå kan orsaka skador i materialet.

Dessa skador omfattas inte av garantin.

Gör så här för att dränera spabadet (utseendet kan avvika från det som visas i bilderna). Slå av strömmen till spabadet i gruppcentralen.

1. Ta bort sidopanelens och listernas skruvar till maskinutrymmet. Maskinutrymmet finns rakt under kontrollpanelen.
2. Olika årsmodeller kan ha olika isolering. Ta försiktigt bort eventuell isolering (lossa försiktigt folie från häftklamrar, vik bort och ta bort isolerskivor)
3. Klipp av buntbanden och dra ut slangen (bild A).
4. Håll dräneringsslangen ovanför vattenytan och skruva sedan av locket (1) från slangen moturs (bild B). Placera dräneringsslangen på marken för att starta dräneringen, och se till att rikta vattnet bort från spabadet. Om det finns en ventil vrider du den (2) moturs för att öppna den (bild C).
5. När badet är dränerat sätter du tillbaka locket på slangen och drar åt den med fingrarna. Om det finns en ventil vrider du den (2) medurs för att stänga den. **DRA INTE ÅT FÖR HÅRT!**
6. Rulla ihop slangen och återställ den i utrustningsfacket (bild A).
7. Montera tillbaka skåpets lucka och skruvar.
8. Fyll på vatten och slå därefter på strömmen.
9. Testa vattnet och justera vid behov så att pH (7,2 – 7,6) och alkalinitet (120 – 150 ppm) är korrekt.
10. Dosera 3 msk Spa-Chock eller 1 msk Spa-Klor.

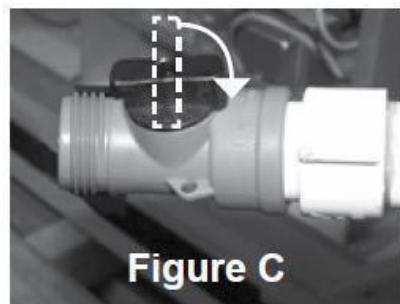
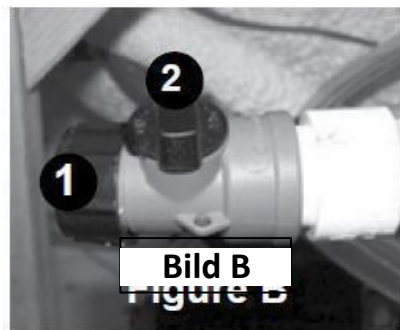

Skötsel

Panelsidorna

Panelen är i stort sett helt underhållsfri. Det enda som behöver göras är att vid behov spola av panelen. Panelen är mycket slagtålig och står emot alla väder.

Termolock

Låt alltid termolocket sitta monterat på ert spabad när det inte används. Banden ska vara åtdragna ordentligt. Om spabadet står utsatt för vind kan extra förstärkning som håller locket behövas arrangeras. Speciella "Storm Straps" kanbeställas från din återförsäljare. Rengör termolocket från skräp med jämna mellanrum. Använd tvållösning och skölj sedan av ordentligt.

Termolocket håller belastningen för ett barn (< 50 kg) men det får under inga omständigheter användas som lekplats att stå på. Termolocket ska vara av när klor doseras och lämnas öppet minst 15 minuter med pumpen på. Annars kan klorgas som bildas under locket försvaga materialet i termolocket. Om tätskiktet för isolerskivorna skadas kan de ta åt sig fukt och bli tungt. Termolocket är ganska otympligt, var försiktig när ni hanterar det. Släpa det inte mot marken så att sömmar och material skadas. Dessa skador omfattas inte av garantin.

Det finns praktiska lock-lyftare att montera. Kontakta er återförsäljare för mer information

Tömning vintertid

Spabadet är byggt för att användas utomhus vintertid. Vid vattenbyte vintertid skall nytt vatten fyllas direkt efter tömning. Undvik vattenbyte vid sträng kyla. Vi rekommenderar inte att spabadet töms och vinterstängs. Det är alltid förenat med en viss risk då det är svårt att dränera ut spabadets omfattande rörsystem fullständigt. Utrustningen i maskinrummet mår bäst av att vara i drift. Om ni avser stänga ert spa inför vintern ska en kraftig våtdammsugare (ev. kompressor) användas för att få bort allt vatten från rörsystemet för att undvika frysskador. Placera dammsugarens sugmunstycke över varje jet 15 sekunder, ev. fördelningsventiler ska vridas fram och tillbaka när detta görs. Tag bort filterpatronen och gör samma där. I maskinrummet ska alla komponenter tömmas helt. Dela unionerna i båda ändarna på värmaren och jetpumpen och lämna dem öppna. Plocka bort pumparna och förvara dessa i varmbonat utrymme. Slutligen ska spabadet lutas åt olika håll.

Frysskador pga. felaktig vinterstängning omfattas inte av garantin.

Vattenkemi

Spabadet behöver regelbunden översyn och skötsel. Det är inte svårt och tar inte så mycket tid i anspråk när du får in rutinerna.

Med rätt skötsel är badet alltid inbjudande för bad och spabadet och dess utrustning klarar sig bättre.

Spavårdsguiden

Använd Folkpools Spavårdsguide och följ anvisningarna. Den följer med i Startpaketet och finns att hämta utan kostnad i din Folkpoolbutik. Du kan även ladda ner den på Folkpool.se

Kontrollera värdena

Testa vattnet minst en gång i vecka för att hålla koll på värdena, justera vid behov.

Håll rätt vattenbalans

Bra vattenbalans med rätt pH-värde, alkalinitet och kalkhårdhet är viktigt av flera anledningar. Justera värdena vid behov, utför du det vid vattenbyte så håller sig oftast ett balanserat vatten över tid.

- Kloret fungerar inte vid felaktigt pH-värde
Utrustningen tar skada vid felaktigt pH-värde. Surt vatten är aggressivt
- Rätt pH-värde gör att vattnet blir behagligare att bada i

Desinficera

Dosera SpaBrom eller SpaKlor och kontrollmät regelbundet så att rekommenderade värden upprätthålls. Brom 4-6 ppm, klor 1-3 ppm.

Utan brom eller klorhalt blir vattnet otjänligt att bada medan överdosering med för höga brom- och klorvärden skadar materialet i spabadet.

Låt alltid locket vara öppet minst 15 minuter vid dosering av SpaKlor annars förkortas livslängden på locket, och nackkuddar mm.

Använd inte annan klor ("poolklor") eller andra kemikalier som kan skada spabadet.

Löpande skötsel

För att vattnet ska hålla sig bra så måste du även göra löpande underhåll enligt nedan. Annars går det inte att hålla bra vattenkvalité.

- Tvätta filter minst en gång i månaden enligt instruktion.
- Byt ut allt vatten var 3:e – 4:e månad vid bad 2-3 gånger per vecka. Oftare vid flitigare badande.

- Använd Folkpools rörrengöring 1-2 gånger per år så att hela rörsystemet rengörs från biofilm.
- Tillsäker att badets ozonator eller UV-C lampa är aktiv. Den ska bytas ut efter 1-4 år beroende på modell.

Övriga kemikalier och tillbehör

I din Folkpoolbutik hittar du rengöringsmedel för spabad samt andra kemikalier om behov uppstår. Exempelvis SuperFlock vid järnhaltigt vatten, skumdämpare m.m. Där finns även praktiska tillbehör som spadamsugare, SpaDisc (fettabsorbator) mm. som underlättar skötseln.

CLEARRAY® vattenreningsystem /CLEARRAY Active Oxygen™

ClearRay vattenreningsystem är en exklusiv lösning som eliminerar vattenburna bakterier, virus och alger i bärbara spabad. Det ultravioletta ljuset, kallat UV-C eller bakteriedödande ljus, oskadliggör mikroorganismer och förstör deras DNA så att de inte kan reproducera sig och anses livlösa. CLEARARRAY är integrerat med filtreringssystemet. Efter att vattnet passerat pumpen, filtret och värmaren dirigeras det genom CLEARARRAY-systemet.

Vattnet passerar genom ultraviolettt ljusenergi som behandlar och desinficerar vattnet. Vattnet pumpas sedan tillbaka till spabadet och ger dig omedelbart kristallklart vatten. Systemet har en ballasttransformator som utgör nätaggregatet för reningsystemet. Det har två LED-lampor där den gröna indikerar ingångsströmmen och den röda indikerar att systemet fungerar korrekt. CLEARARRAY är standardutrustning på alla modeller.

Anmärkning: CLEARARRAY-systemet körs endast när jettpump 1 arbetar.

Efter ett år måste lampan bytas ut. Om UV-timern är korrekt programmerad kommer ett meddelande att visas på LED-displayen när tiden har löpt ut. För att radera "UV"-meddelandet måste en ny UV-lampa monteras och timern återställas.

Anmärkning: För att få tillgång till CLEARARRAY-enheten måste frontpanelen eller stereopanelen och den högra hörnpanelen avlägsnas.

CLEARRAY® lampbyte och underhåll av kvartsrör

Viktigt: Det är OBLIGATORISKT att byta UV-lampan och rengöra kvartsröret var 12:e månad för att bibehålla optimala prestanda.

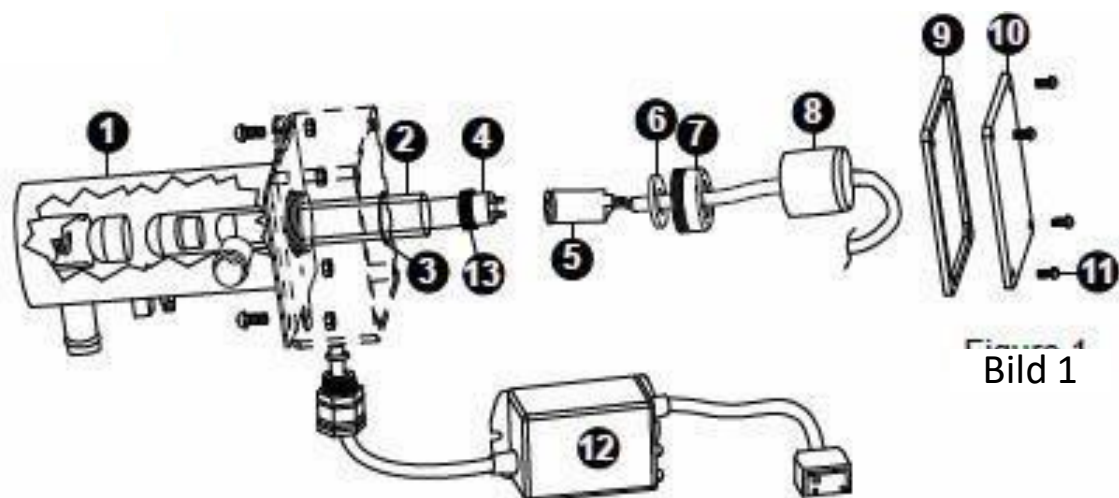

BYTE AV UV-LAMPA OCH UNDERHÅLL AV KVARTSRÖR:

Anmärkning: CLEARARRAY-systemets placering och anslutning kan variera beroende på modell.

1. Slå AV strömbrytaren till spabadet. DRÄNERA BADET. Koppla loss CLEARARRAY-systemet från kontrollenheten, bild 2.

Anmärkning: Om du enbart byter UV-lampan behöver spabadet inte dräneras. Du måste dränera det om du byter ut eller rengör kvartsröret.



Bild 2

2. När UV-lampan har svalnat tar du bort locket (10) och (9) packningen på CLEARARRAY-systemets skyddsskåpa genom att lossa de fyra skruvarna (11).

Bild 3

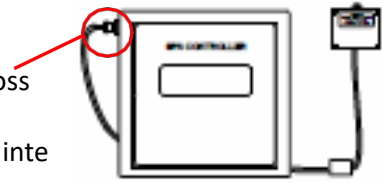

Bild 4



Bild 5



3. Ta bort kvartsrörets svarta damask (8) genom att dra den över kabeln bort från kompressionsmuttern (7), bild 3.

4. Ta försiktigt ut UV-lampan (4) ur kvartsröret.

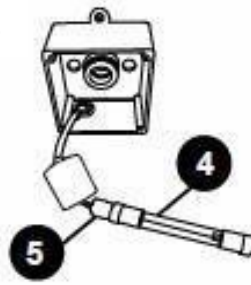
5. Ta bort lampsockeln (5) från UV-lampan (4), bild 4.

6. Lossa kompressionsmuttern (7) genom att vrida den moturs, bild 3. Använd vid behov en polygriptång, bild 5. Du kan se en klämring (6) som glider över kvartsröret. Spara ringen (6) till senare, bild 6. Greppa den svarta tätningringen (13) och ta försiktigt bort kvartsröret.

7. Nu är du redo att rengöra och byta ut kvartsröret (2).

För att rengöra kvartsröret (2) utför du steg 8, 9 och 10. För att byta ut kvartsröret (2) hoppar du över steg 8 och 9 och går direkt till steg 10.

8. Rengöra kvartsröret: Rengör kvartsröret genom att torka av det med en pappersnäsduk eller torr bomullstrasa. Vid behov kan en vanlig hushållsprodukt för kalkborttagning i badrum användas.

WARNING: Använd inte slipande rengöringsmedel eftersom de kan repa kvartsrörets yta.

9. Skölj kvartsröret med rent vatten för att fullständigt avlägsna eventuella rengöringsprodukter som användes i steg 4.

10. Byta kvartsröret: Det nya kvartsrörets välvda ände saknar den svarta kudde som fanns på det gamla kvartsröret. Det är normalt eftersom kudden levererades med det ursprungliga kvartsröret för att skydda det från transportskador. Montera den svarta tätningringen (13) över den öppna änden av kvartsröret. Placera det nya kvartsröret (2) i vattenhuset (1) med den välvda änden först. Se till att det är ordentligt infört och tryckt mot ändfästet. Endast en liten del är synlig när det är korrekt installerat.

11. Montera klämringen (6) över den öppna änden av kvartsröret (2). Tryck den mot den svarta tätningringen (13).

12. Montera och dra åt kompressionsmuttern (7) för hand genom att vrida den medurs.

13. Fyll spabadet med vatten.

CLEARARRAY Active Oxygen™

För de bad som är utrustade med CLEARARRAY Active Oxygen har utöver UV- reningen en ozonator

Feltillstånd/felmeddelanden

Spabadet har ett kontrollsystem med självdiagnostik. Systemet visar automatiskt något av nedanstående meddelanden om ett problem upptäcks. Använd alltid genuina Jacuzzi-reservdelar.

Displayen visar **COOL**



Kallt tillstånd - Temperaturen har sjunkit 11 °C under den inställda temperaturen. Jetpump 1 och värmaren har aktiverats för att höja temperaturen så att avviker mindre än 8 °C från den inställda temperaturen. Ingen korrigerande åtgärd krävs!
Anmärkning: Detta tillstånd är vanligt vid vattenpåfyllning eftersom kranvattnet ofta är mycket kallt. "COL" kan endast visas när spabadet befinner sig i ekonomiläge.

Displayen visar **ICE**



Frostskydd - Potentiell frost har detekterats. Ingen åtgärd krävs. Jetpumpen och värmaren kommer att arbeta för att cirkulera varmt vatten genom rören tills tillståndet återgår till normala. Anmärkning: "ICE" kan endast visas när spabadet är i ekonomiläge.

Displayen visar **SN1**

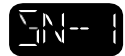

Öppen sensor (värmaren är avaktiverad) eller kortsluten sensor (spabadet är avstängt). Högtemperatursensorn fungerar inte. Kontakta en auktoriserad Jacuzzi-återförsäljare eller en kvalificerad servicetekniker.

Displayen visar **SN2**



Öppen eller kortsluten sensor (värmare avaktiverad). Temperatursensorn fungerar inte. Kontakta en auktoriserad Jacuzzi-återförsäljare eller en kvalificerad servicetekniker.

Displayen blinkar **FL1 FL2, FL3**



Om "FL1" blinkar på displayen betyder det att tryckvakt inte är stängd när jetpump 1 är aktiverad. Vattnet flödar inte obehindrat eller så fungerar inte tryckvakt. Om "FL2" blinkar på displayen betyder det att tryckvakt inte fungerar eller är stängd innan pumpen är igång. I vilket fall är värmaren avstängd. Om "FL3" blinkar har tryckvakten öppnats 3 gånger inom 1 minut. Något förhindrar flödet. Filter eller rör börjar bli igensatta.



Gör så här för att korrigera tillståndet:

1. Kontrollera att vattennivån är strax under än det nedersta nackstödet. Fyll på vatten vid behov.
2. Kontrollera om filterkassetten är igentäppt eller smutsig
3. Rensa luft från jetpump 1 genom att lossa det övre pumphuvudets dräneringsskruv under några sekunder för att släppa ut instängd luft och dra sedan åt skruven igen.
DRA ENDAÅT ÅT MED FINGRARN!
4. Om problemet kvarstår bör du kontakta en auktoriserad Jacuzzi-återförsäljare.

Feltillstånd/felmeddelanden

Displayen visar **OH /T--OH**

Vattentemperaturen är för hög. STIG INTE NED I SPABADET! Vattentemperaturen har nått 44 °C och pump 1 har aktiverats för att cirkulera vatten genom värmaren. En röd lampa blinkar som varning att vattnet är överhettat.

1. Ta bort termolocket och tillåt badet att kyla ner
2. Ändra inställningen för uppvärmning till "ECO" mode
3. Om larmet kvarstår. Kontakta en auktoriserad Jacuzzi-återförsäljare eller en kvalificerad servicetekniker.



Displayen visar **H--OH**

Vattentemperaturen är för hög. STIG INTE NED I SPABADET! Vattentemperaturen har nått 44 °C och pump 1 har aktiverats för att cirkulera vatten genom värmaren. En röd lampa blinkar som varning att spabadet är överhettat. Displayen alternerar mellan "H—OH" och vattnets temperatur.



Displayen visar **HOT**

Pump 1 har aktiverats för att cirkulera vatten genom värmaren. Displayen visar "HOT" efter 5 min. Displayen alternerar mellan "T—OH" och vattnets temperatur. Kontakta din Jacuzzi återförsäljare eller en kvalificerad servicetekniker



Displayen visar **(- - -)**

Vattentemperaturen är för hög. STIG INTE NED I SPABADET! Säkerhetsprogrammet "Watchdog" har aktiverats och spabadet är avstängt. Ett problem har detekterats som kan skada spabadet eller dess komponenter. Kontakta en auktoriserad Jacuzzi-återförsäljare eller en kvalificerad servicetekniker.



Displayen visar GFCI Trip- Jordfelsbrytaren löser ut

Ett osäkert tillstånd har upptäckts och utlöst jordfelsbrytaren. Tillståndet kan orsakades av onaturligt hög värme.

Felsökning

Om det uppstår tillfällen då ditt Jacuzzi spa inte fungerar som det ska, vänligen läs igenom installations- och driftinstruktioner i denna manual först och kontrollera även koden i kontrollpanelen. Om du fortsatt inte är nöjd med hur badet fungerar vänligen följ felsökningsinstruktionen nedan.

Notera: Om någon av elkablarna eller el komponenterna är ur funktion måste detta bytas av en elektriker. Kontakta din Jacuzzi återförsäljare eller kvalificerad spatekniker. Använd alltid Jacuzzi original reservdelar.

Allt är ur funktion (pump, belysning etc)

1. Har spabadet ström?
2. Har jordfelsbrytaren löst ut?
3. Kontakta din Jacuzzi återförsäljare eller kvalificerad spatekniker

Pumpen fungerar inte men belysningen fungerar

Tryck på knappen för Pump 1: JETS 1

1. Ingen vattenrörelse, se till att strömmen är på och kontrollera så vattennivån är rätt. Om det inte hjälper kontakta återförsäljare eller spatekniker.
2. Pump 1 fungerar men det kommer inte ut något vatten från munstyckena. Kontrollera följande:
 - a. Är munstyckena i öppet läge? Skruva på dem.
 - b. Pumpen kanske inte har rätt flöde? Detta kan ske om vattnets tömts och nytt vatten fyllts på. Det kan vara luft i systemet. Tryck på knappen för Pump 1 flera gånger. Låt den bara köra några få sekunder. Aldrig mer än 5 till 10 sekunder per gång. Stäng sedan av strömmen och släpp ut luften från rören genom att ta bort filterpatronen. Installera filterpatronen ordentligt innan du sätter på strömmen igen och provar köra pump 1 igen.

Dåligt flöde från munstycken

1. Se till att alla munstycken är i öppet läge.
2. Tryck på knapp för Pump 1 för att säkerställa så pumpen är i gång.
3. Öppna luftventilerna så de är i maxläge. Vrid moturs
4. Kontrollera så inte filter är smutsigt eller igensatt. Rengör vid behov.

Vattnet är för varmt

Justera ner inställningarna för temperaturen. Öppna tillfälligt upp termolocket så vattnet kan kyla ner.

Ingen värme

1. Kontrollera inställningarna för temperaturen.
2. Termolocket ska vara ordentligt stängt och tätt mot badets kant.
3. Dubbelkolla så badet inte är inställt på ECONOMY Heating.

Om ovan steg inte hjälper för att korrigera problemet, vänligen kontakta din återförsäljare så de kan boka in en service på ditt spabad.